



Посібник користувача

Нагрудна камера

DrivePro™ Body

Control Center

(Версія 1.1)



Зміст

1.	Вступ.....	2
	1-1 Головні можливості	2
	1-2 Системні вимоги.....	2
2.	Пристаюючи до роботи.....	3
	2-1 Встановлення жорсткого диску (тільки для бездискової DBN1)	3
	2-2 Схема під'єднання	6
	2-3 Завантаження та інсталяція клієнтського застосунку Control Center Client	7
	2-4 Налаштування/зміна режимів RAID	8
2.	Використання DrivePro™ Body Control Center Client.....	10
	3-1 Статус.....	11
	3-2 Робота з файлами (File Management).....	14
	3-3 Керування сервером.....	17
	3-4 Робота з камерами	22
	3-5 Екран журналу (Log Display)	27
	3-6 Налаштування (Preference).....	28
5.	End-User License Agreement (EULA)	29
6.	GPL Disclosure.....	31
7.	Federal Communications Commission (FCC) Statement	32

1. Вступ

Даний посібник користувача описує головні можливості та функції програмного забезпечення DrivePro™ Body Control Center, мережевого рішення для збереження відеоданих та керування нагрудними камерами, яке спрощує розгортання та експлуатацію систем на базі нагрудних камер. ПЗ Control Center спеціально було розроблене для використання з камерами Transcend DrivePro Body та док-станціями DPD6N. DrivePro Body Control Center підтримує централізоване керування файлами, обліковими записами та пристроями.

1-1 Головні можливості

- Підтримує одночасне підключення декількох користувачів через гігабітну мережу
- Дозволяє виконувати пошук файлів, впорядкування файлів за категоріями, додавати описи, експортувати файли на локальний накопичувач та записувати їх на оптичні диски
- Спрощує керування обліковими записами та дозволами
- Підтримує одночасне підключення до 3 док-станцій або, загалом, до 18 пристроїв
- Підтримує одночасне підключення до 40 користувачів через гігабітну мережу
- Має функцію оновлення прошивки DrivePro Body за єдиним клацанням миші

1-2 Системні вимоги

- Windows 7 / Windows 8.1 / Windows Server 2008 R2 SP1 / Windows 10
- Потрібна бібліотека .NET 4.0.

2. Приступаючи до роботи

2-1 Встановлення жорсткого диску (тільки для бездискової DBN1)

*Будь-ласка, встановлюйте лише жорсткі диски, що призначені для експлуатації у мережевих сховищах NAS

Примітки:

- щоб уникнути пошкодження пристрою DBN1 Control Center статичною електрикою, заземліть себе, доторкнувшись до чогось металевого, перш ніж торкатись до будь-яких чутливих електронних елементів пристрою.
- коли виконуєте заміну жорстких дисків, не змінюйте їх послідовність підключення у Control Center. Наприклад, якщо вивільнити диск 1 та замінити його на диск 2, це може призвести до пошкодження даних або їх втрати.

1-1 Зніміть передню панель, потягнувши її уперед з обох боків.

1-2 Витягніть два лотки для накопичувачів.

Примітка: не натискайте надто сильно на верхню панель пристрою.

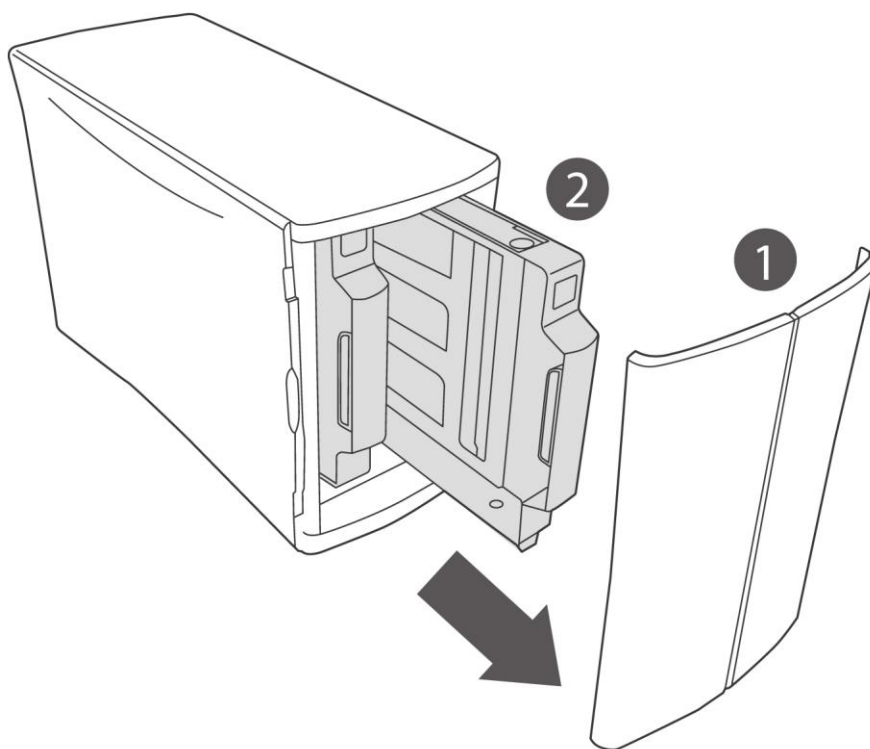

2. Встановіть у лотки жорсткі диски, що призначені для експлуатації у мережевих сховищах NAS (рекомендується використовувати накопичувачі тієї самої ємності).

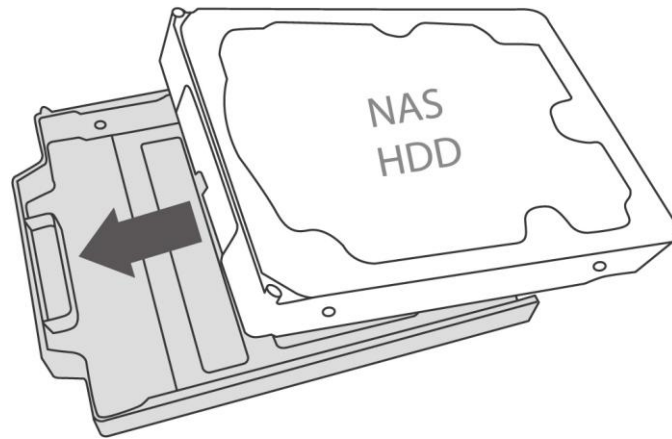

3-1. Загорніть два гвинти з фронтальної сторони.

3-2. Вірно встановіть сталеву пластину.

3-3. Загорніть гвинт з задньої сторони.

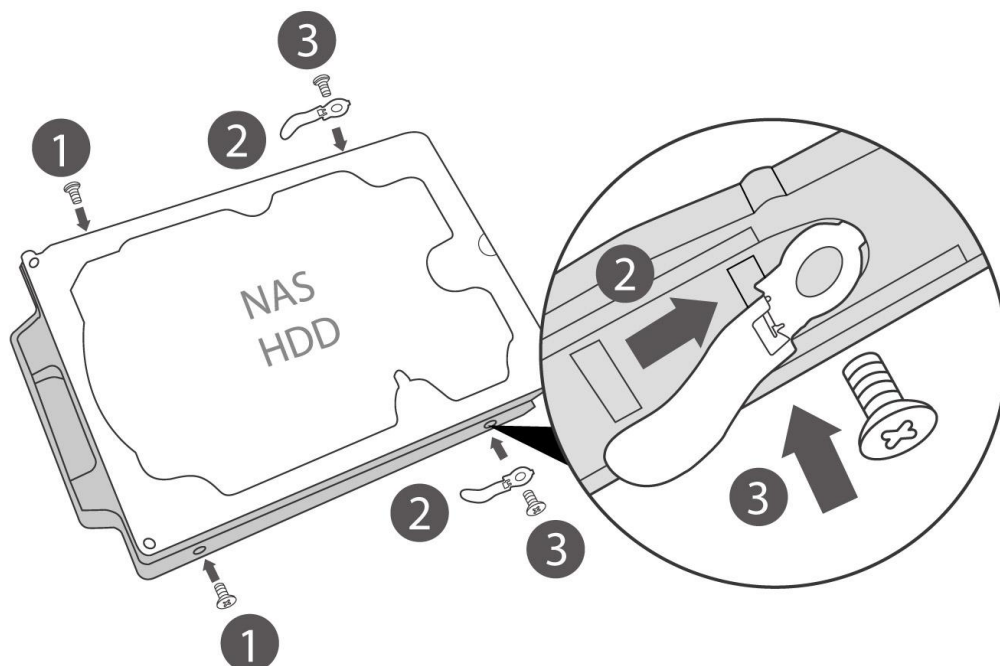

- 4-1. Знову встановіть лотки накопичувачів у пусті слоти для накопичувачів.
4-2. Встановіть передню панель.

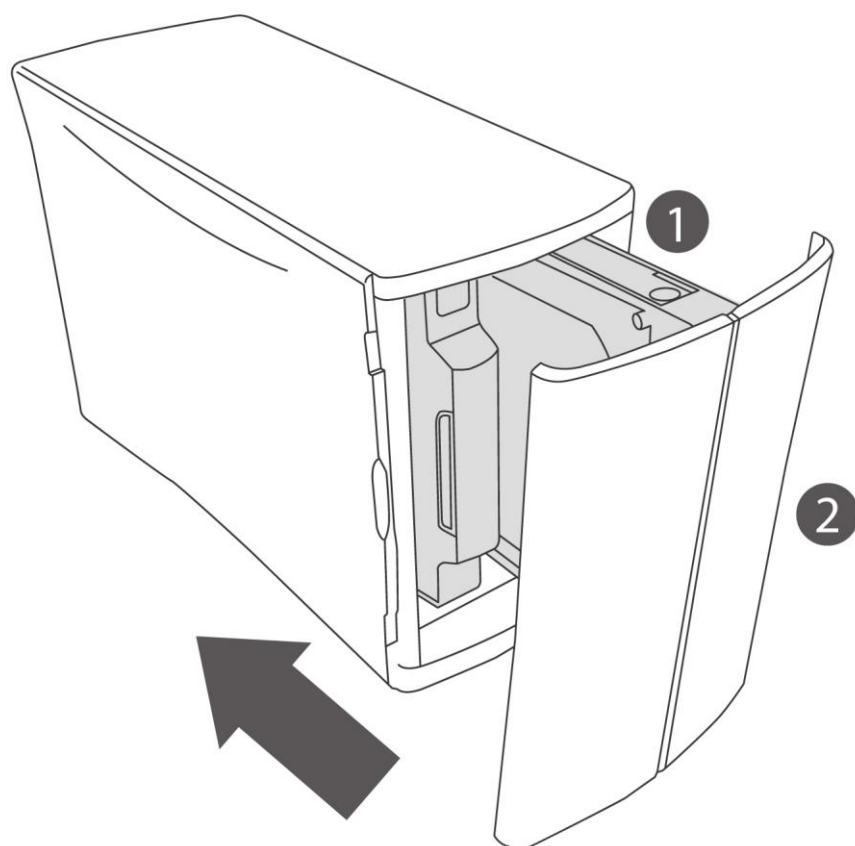

2-2 Схема під'єднання

Нижче зображена схема підключення DBN1 Control Center. Під'єднайте кабелем Ethernet мережевий порт DBN1 Control Center та мережевий порт комутатора або маршрутизатора. Підключіть свій клієнтський ПК та док-станції DPD6N до спільної локальної мережі. Як показано на наведеній нижче схемі, під'єднайте свій комутатор або маршрутизатор до WAN-порту док-станції DPD6N.

DBN1 Control Center може одночасно завантажувати дані з дванадцяти камер DrivePro Body, а також дозволяє сорока користувачам одночасно працювати з файлами по мережі.

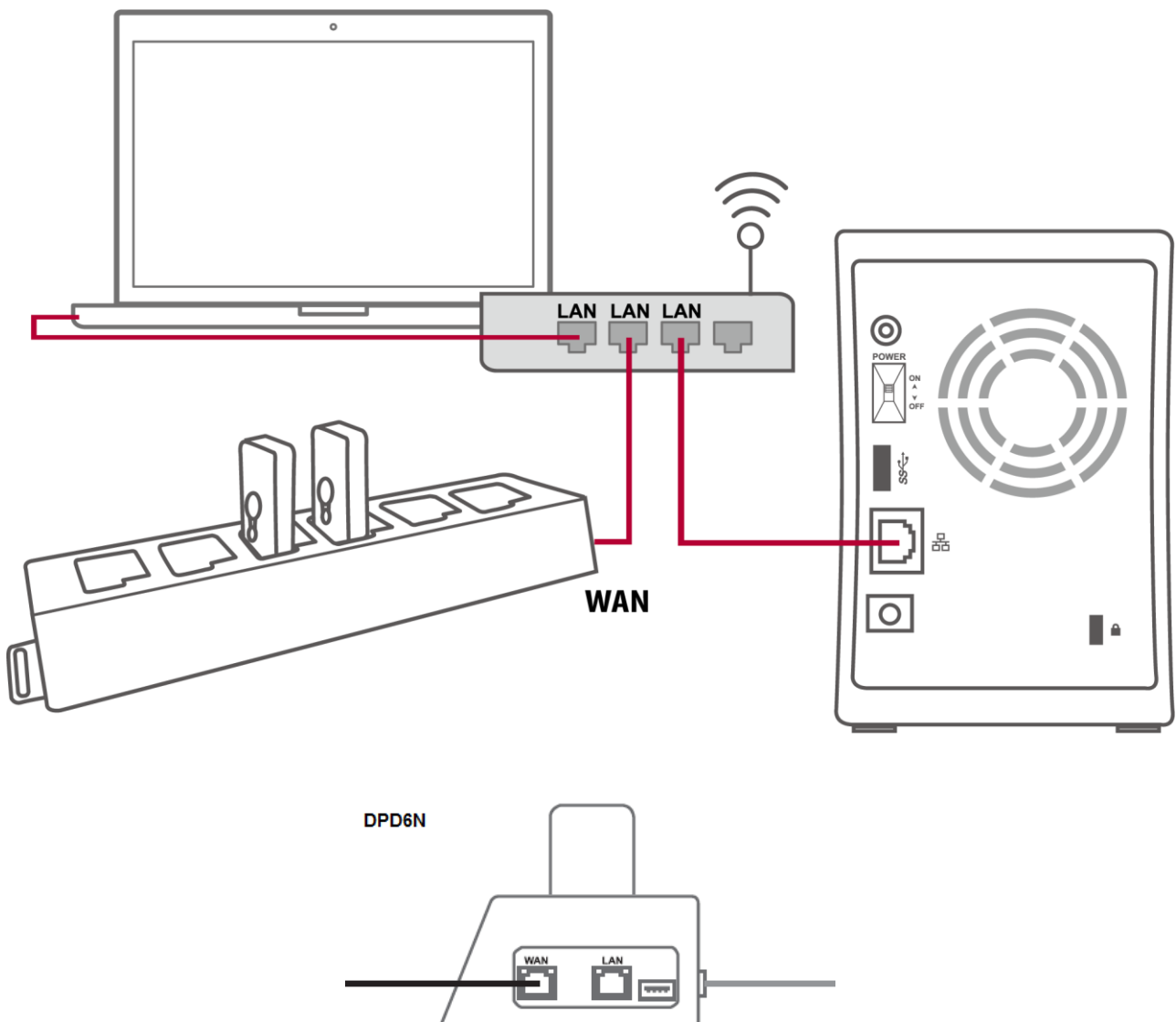

2-3 Завантаження та інсталяція клієнтського застосунку Control Center Client

1. Завантажте Control Center Client за допомогою наданого посилання. На будь-якому клієнтському ПК клацніть та запустіть Installer.exe, натисніть «Інсталювати» (Install) та почекайте завершення процесу інсталяції.

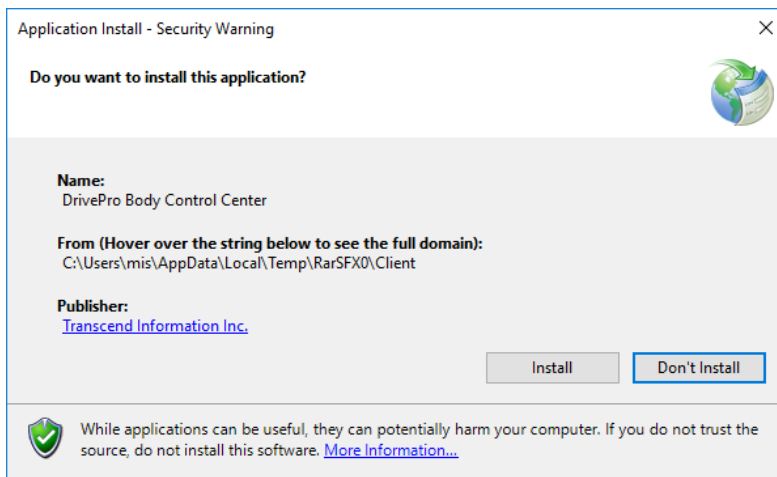

1. Після завершення процесу інсталяції програмне забезпечення буде автоматично запущено.
2. Введіть IP-адресу DBN1 Control Center та клацніть на «Під'єднати» (Connect) або клацніть на «Знайти Control Center» (Find Control Center), щоб відшукати будь-який під'єднаний пристрій DBN1.

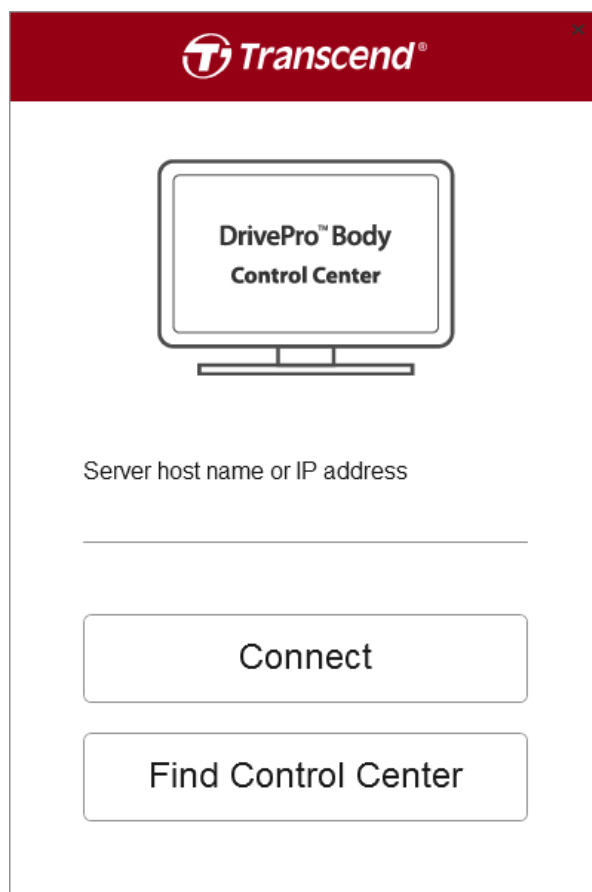

2-4 Настройка/зміна режимів RAID

Ви маєте змогу настроїти або змінити настройку режимів RAID у двох наступних випадках:

1. Для бездисккових моделей DBN1 Control Center:

Після встановлення жорстких дисків (див. 2-1 Встановлення жорсткого диску (тільки для бездисккової DBN1)) скористайтеся клієнтським застосунком Control Center Client для підключення до пристрою DBN1 Control Center. Вам буде запропоновано обрати один з режимів RAID.

RAID Settings

* Your hard drive needs to be formatted before it can be used.

RAID 0

Combines 2 hard drives into a single RAID array. The available capacity is the total space of all drives used. This simple RAID mode offers faster performance than RAID modes that include parity. However, if a single drive in the array is damaged, then all data in the array is lost and cannot be recovered.

RAID 1

Combines 2 hard drives into a mirrored RAID array. The available capacity in the array is the space of a single drive. The same data is written to each drive. If one drive is damaged, data can be recovered by replacing the damaged drive. As long as one drive in the array remains undamaged, all data stored in the array can be recovered.

Linear

Combines all hard drives into a single virtual drive. For this virtual drive, data will be written onto the first drive, then to the next drive when the first drive is full, and so on. The available capacity is the total space of all drives. Linear mode offers no redundancy. If any drive is damaged, data on the drive will be lost and cannot be recovered.

Cancel OK

2. Якщо користувачі бажають змінити настройку режиму RAID:

Клацніть кнопку «Настройки RAID» (RAID Settings) на сторінці «Статус» (Status).

Примітка: якщо змінити режим RAID, всі дані, що зберігаються на пристрої, буде остаточно видалено! Будь ласка, переконайтесь, що ви заздалегідь зробили резервну копію своїх даних.

2. Використання DrivePro™ Body Control Center Client

Ексклюзивне програмне забезпечення Transcend DrivePro Body Control Center — це система централізованого керування, яка була розроблена для нагрудних камер моделей DrivePro Body 30 та DrivePro Body 60. Система має функції роботи з файлами, керування обліковим записами та пристроями, що значно спрощує розгортання повноцінного рішення для обслуговування нагрудних камер.

1. Відкрийте Control Center Client.
2. Виконайте вхід як «Адміністратор» (Administrator), «Керівник» (Manager) або «Користувач» (User) або ж виконайте вхід як анонімний користувач. (Ідентифікатор облікового запису Адміністратора (Administrator ID) — «admin», пароль за замовчуванням «12345678»).

Примітка: для роботи Control Center Client потрібно, щоб DBN1 Control Center знаходився у тій же самій локальній мережі.

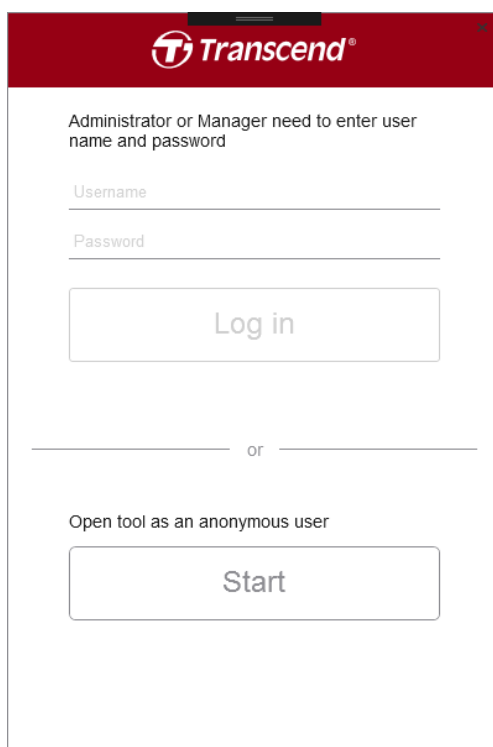

Якщо ви увійдете у систему як анонімний користувач, у подальшому ви зможете виконати вхід за клацанням по .

3. Щоб вийти, клацніть .

3-1 Статус

На сторінці «Статус» (Status) можна переглянути основну інформацію про під'єднані камери DrivePro Body та док-станції DPD6N, у тому числі, серійний номер пристрою, ідентифікатор агента (ID), стан акумулятора та наявність резервних копій. Крім того, тут відображені поточні параметри DBN1 Control Center, такі як IP-адреса та стан накопичувача. У залежності від привілеїв вашого облікового запису, також на цій сторінці ви зможете змінити настройки RAID

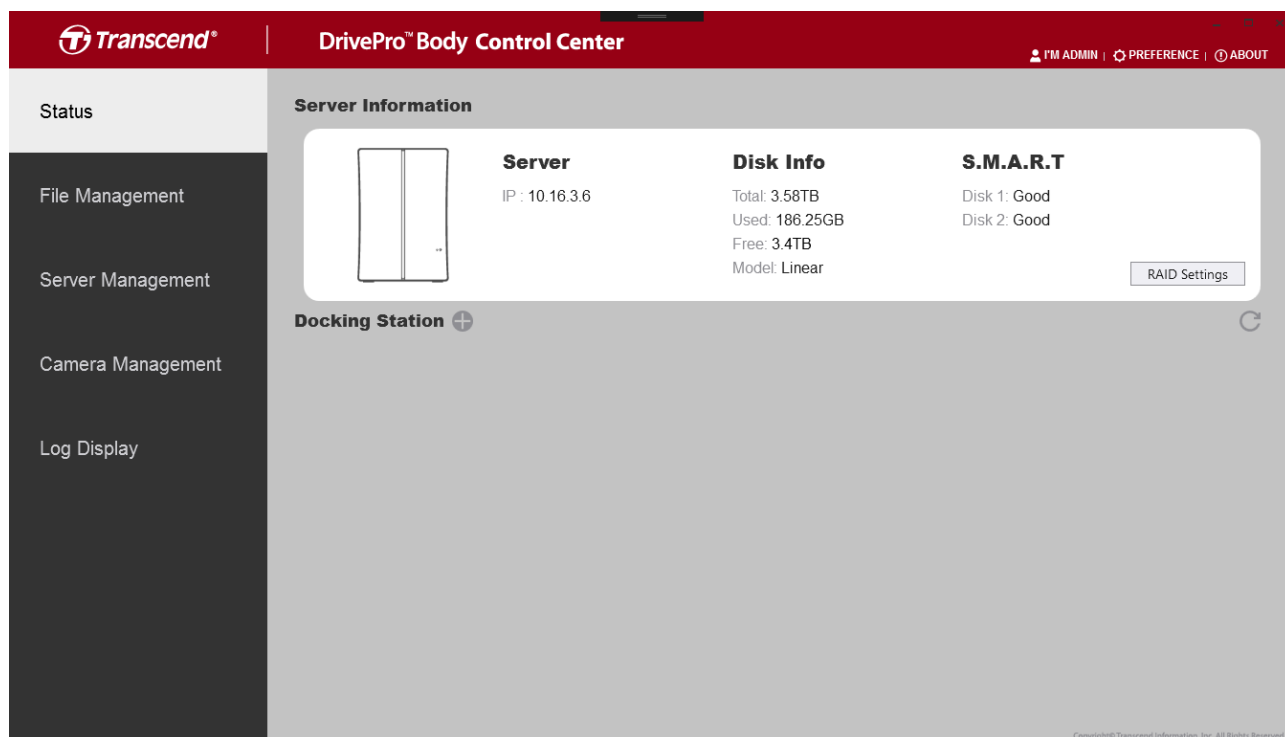

The screenshot displays the 'Status' page of the Transcend DrivePro Body Control Center. The interface includes a navigation menu on the left with options: Status, File Management, Server Management, Camera Management, and Log Display. The main content area is titled 'Server Information' and contains three columns of data:

Server	Disk Info	S.M.A.R.T
IP : 10.16.3.6	Total: 3.58TB Used: 186.25GB Free: 3.4TB Model: Linear	Disk 1: Good Disk 2: Good

Below the server information, there is a 'Docking Station' section with a plus sign icon (+) and a refresh icon (circular arrow). A 'RAID Settings' button is also visible in the bottom right corner of the information panel. The footer of the page contains the text: 'Copyright© Transcend Information, Inc. All Rights Reserved.'

Щоб додати нову док-станцію, клацніть кнопку , що розташована поряд з написом «Док-станція» (Docking Station) (потрібна наявність відповідних привілеїв).

Add New Docking

10.16.3.199 ↻

IP Address 10.16.3.199

Host Name DPD6N

MAC Address 7c-35-48-f0-00-4e

Оберіть док-станцію, яку ви бажаєте додати, та клацніть «Додати» (Add). У випадку, якщо док-станцію було успішно додано, на екрані буде відображене наведене нижче зображення.

The screenshot displays the Transcend DrivePro Body Control Center interface. The top navigation bar includes the Transcend logo, the product name, and links for ADMIN, PREFERENCE, and ABOUT. A left sidebar contains menu items: Status, File Management, Server Management, Camera Management, and Log Display. The main content area is divided into two sections:

- Server Information:** Contains a server icon, IP address (10.16.3.4), and a RAID Settings button. It also displays disk information (Total: 7.22TB, Used: 205.54GB, Free: 7.02TB, Model: RAID1) and S.M.A.R.T status (Disk 1: Good, Disk 2: Good).
- Docking Station:** Shows a grid of docking slots. The first slot is occupied by a device with S/N 10D07A80BEF7 and 100% battery. The other four slots are empty, labeled "No Device".

Copyright © Transcend Information, Inc. All Rights Reserved.

Щоб зв'язати камеру з деяким обліковим записом, клацніть на потрібній камері. Потім оберіть обліковий запис, до якого буде прив'язано камеру.

Camera information

Camera 10D07A80BEF7
 Model DPB60
 Firmware .0.10

Team Sync Leader

Assign To

Set a password

Після операції прив'язки, ім'я облікового запису з'явиться у полі статусу камери.

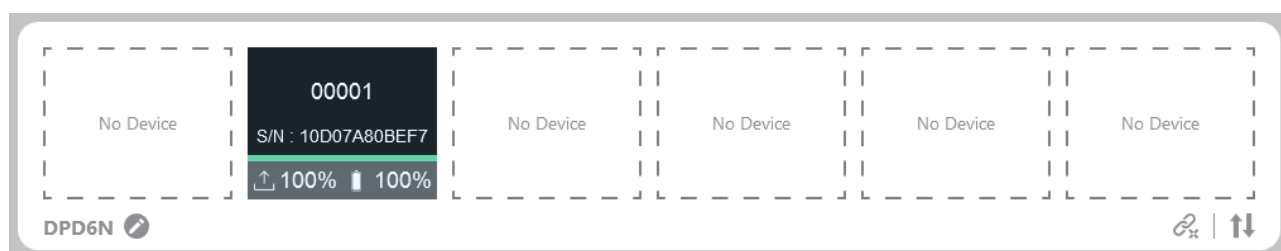

Щоб увімкнути функцію «Синхронізація робочої групи» (Team Sync), оберіть номер групи та натисніть кнопку «Встановити» (Set). Якщо одна з камер групи переходить з режиму буферізації у режим записування, то інші камери групи також автоматично переходять у режим записування.

Щоб призначити камеру лідером групи, поставте відмітку у полі «Лідер» (Leader). Коли камера-лідер переходить у режим записування з режиму буферізації, вона виведе усі інші камери цієї групи з режиму сну та переведе їх у режим записування, навіть якщо вони були вимкнені (тільки для моделі DPB60).

Team Sync Leader

Щоб встановити пароль для пристрою, натисніть кнопку «Встановити» (Set) та введіть пароль.

Set a password

Щоб вимкнути парольний захист або змінити пароль, натисніть кнопку «Вимкнути» (Disable) або кнопку «Змінити» (Change).

Set a password

3-2 Робота з файлами (File Management)

На сторінці «Робота з файлами» (File Management) можна впорядковувати та редагувати відео та фотографії. Також ви маєте змогу шукати відеофайл за допомогою панелі «Пошук» (Search), експортувати або записувати файли на диски CD/DVD.

File Name	Created	Agent ID	Category	GPS Latitude	GPS Longitude	Retention	Camera
2018_0724_155537_001	7/24/2018 3:55:37 PM			0.000000	0.000000		BOF1EC618F56
2018_0724_153028_002	7/24/2018 3:30:28 PM		TS_0717151559_09	0.000000	0.000000		AAAAAAV5V557
2018_0724_153000_001	7/24/2018 3:30:00 PM		TS_0717151559_09	0.000000	0.000000		AAAAAAV5V557
2018_0723_183503_005	7/23/2018 6:35:03 PM			0.000000	0.000000		BOF1EC618F56
2018_0723_183203_004	7/23/2018 6:32:03 PM			0.000000	0.000000		BOF1EC618F56
2018_0430_090852_172	4/30/2018 9:08:52 AM			25.066610	121.578285		BOF1EC618F56
2018_0430_090553_171	4/30/2018 9:05:53 AM			25.062689	121.562843		BOF1EC618F56
2018_0430_090254_170	4/30/2018 9:02:54 AM			25.057364	121.549217		BOF1EC618F56
2018_0430_085955_169	4/30/2018 8:59:55 AM			25.045876	121.549072		BOF1EC618F56

Щоб змінити категорію, ідентифікатор агента (ID) або опис, клацніть на піктограми  .

Edit

2018_0608_100319_002.MOV

Category :
141-Accident

Retention :
Important

Description :
|

OK Cancel

Щоб завантажити відеозапис, клацніть на піктограмі , а потім клацніть на «Зберегти куди» (Save to), щоб експортувати відео за вказаним місцем призначення.

Export Video

File Name :
2018_0608_100319_002.MOV

Reason :
For evidence

To :
Police

Save to Cancel

Також ви маєте змогу обрати та записати відеофайли на CD та DVD, клацнувши на піктограмі .

Щоб видалити файли, оберіть файли та клацніть по піктограмі .

Якщо відео має інтегровані координати GPS, буде відображено мапу GPS, як це показано нижче.

Transcend® DrivePro™ Body Control Center

PM ADMIN | PREFERENCE | ABOUT

Status

File Management

Server Management

Camera Management

Log Display

File Name	Created	Agent ID	Category	GPS Latitude	GPS Longitude	Retention	Camera
2018_0724_155537_001	7/24/2018 3:55:37 PM			0.000000	0.000000		B0F1EC618F56
2018_0724_153028_002	7/24/2018 3:30:28 PM	TS_0717151559_09		0.000000	0.000000		AAAAAAV5V557
2018_0724_153000_001	7/24/2018 3:30:00 PM	TS_0717151559_09		0.000000	0.000000		AAAAAAV5V557
2018_0430_090852_172	4/30/2018 9:08:52 AM			25.066610	121.578285		B0F1EC618F56
2018_0430_090553_171	4/30/2018 9:05:53 AM			25.062689	121.562843		B0F1EC618F56
2018_0430_090254_170	4/30/2018 9:02:54 AM			25.057364	121.549217		B0F1EC618F56
2018_0430_085955_169	4/30/2018 8:59:55 AM			25.045876	121.549072		B0F1EC618F56

144.06 MB

Copyright© Transcend Information, Inc. All Rights Reserved.

Щоб переглянути відео у вікні більшого розміру, клацніть на піктограмі  у нижньому правому куті програвача.

Transcend® DrivePro™ Body Control Center

PM ADMIN | PREFERENCE | ABOUT

Status

File Management

Server Management

Camera Management

Log Display

File Name	Created	Agent ID	Category	GPS Latitude	GPS Longitude	Retention	Camera
2018_0724_155537_001	7/24/2018 3:55:37 PM			0.000000	0.000000		B0F1EC618F56
2018_0724_153028_002	7/24/2018 3:30:28 PM	TS_0717151559_09		0.000000	0.000000		AAAAAAV5V557
2018_0724_153000_001	7/24/2018 3:30:00 PM	TS_0717151559_09		0.000000	0.000000		AAAAAAV5V557
2018_0430_090852_172	4/30/2018 9:08:52 AM			25.066610	121.578285		B0F1EC618F56
2018_0430_090553_171	4/30/2018 9:05:53 AM			25.062689	121.562843		B0F1EC618F56
2018_0430_090254_170	4/30/2018 9:02:54 AM			25.057364	121.549217		B0F1EC618F56
2018_0430_085955_169	4/30/2018 8:59:55 AM			25.045876	121.549072		B0F1EC618F56

144.06 MB

Copyright© Transcend Information, Inc. All Rights Reserved.

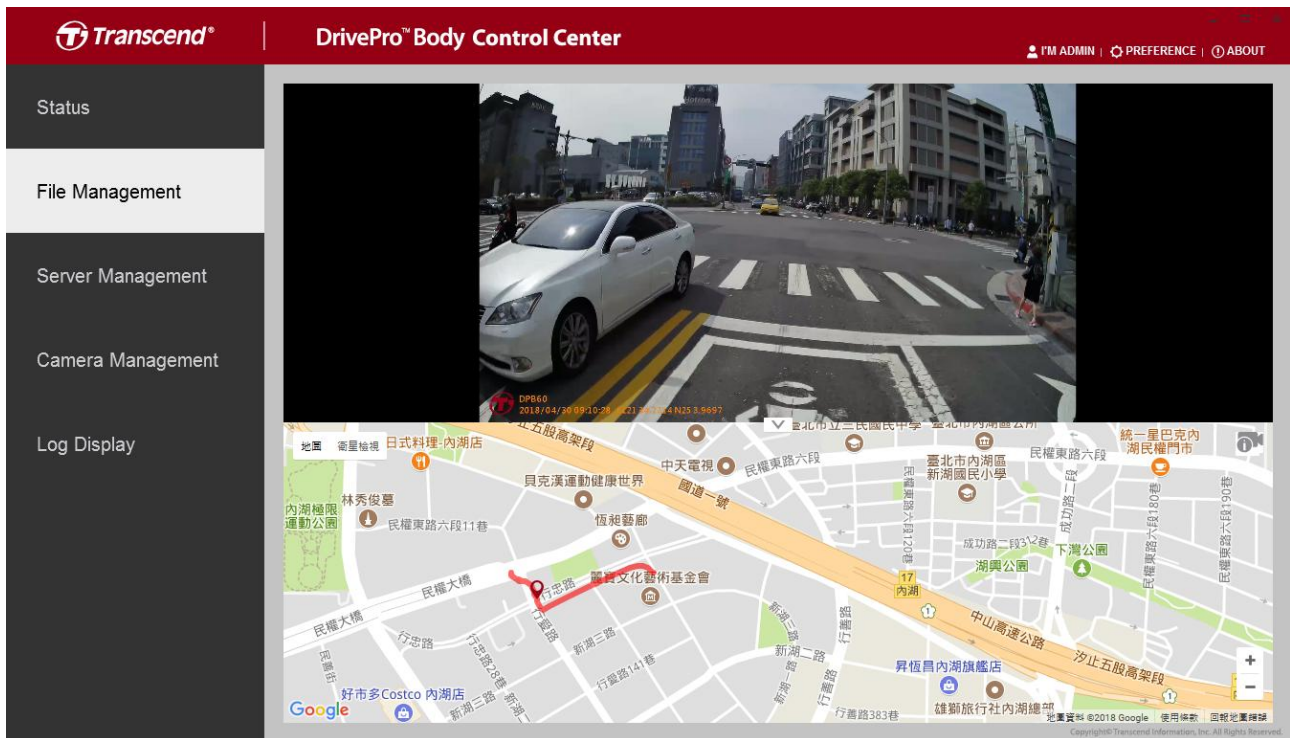

Щоб заховати карту та збільшити розмір вікна відтворення відео, клацніть на .





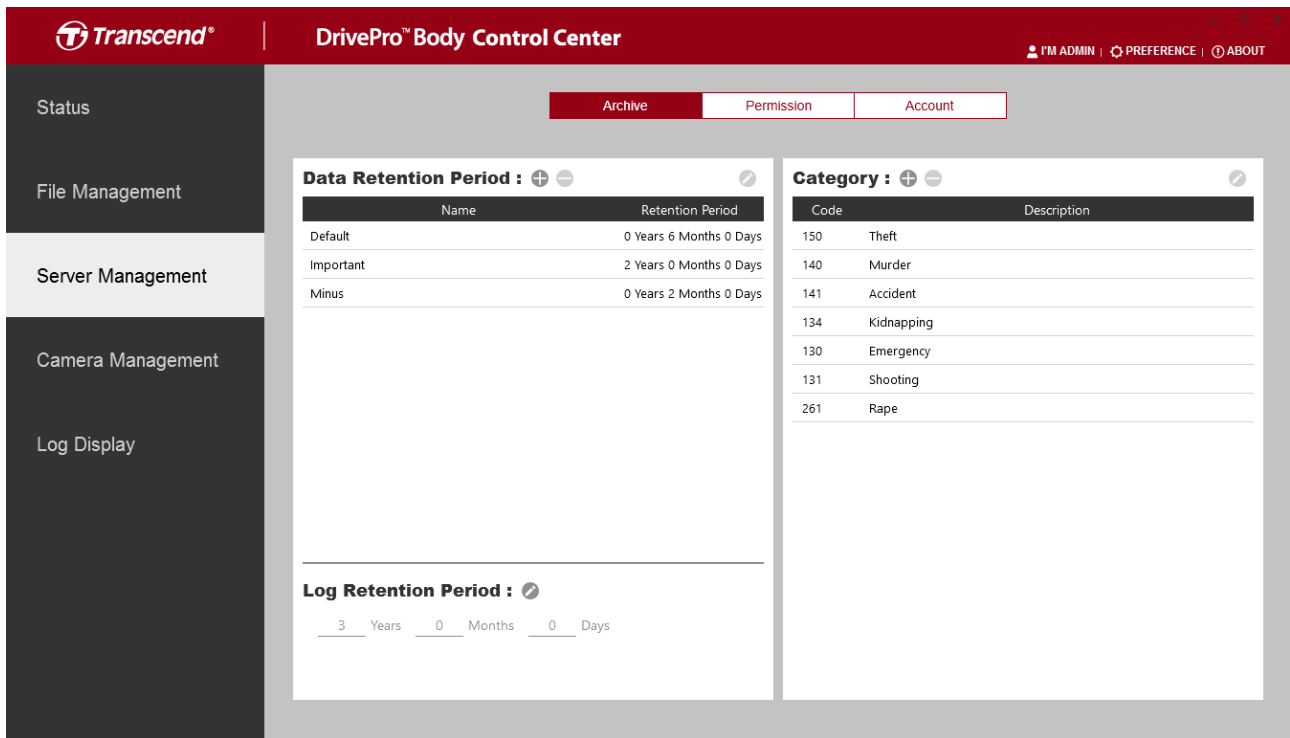

3-3 Керування сервером

На сторінці «Керування сервером» (Server Management) ви маєте змогу змінювати основні настройки у розділах «Архів» (**Archive**), «Дозволи» (**Permissions**) та «Обліковий запис» (**Account**).

Архів (Archive)

Редагування терміну збереження даних, терміну збереження журналу та списку категорій.



<p>Строк збереження даних (Data Retention)</p>	<ul style="list-style-type: none">  Додати новий опис терміну збереження даних.  Видалити обраний опис.  Редагувати обраний опис.
<p>Термін збереження журналу (Log Retention)</p>	<ul style="list-style-type: none">  Змінити термін збереження журналу
<p>Категорія (Category)</p>	<ul style="list-style-type: none">  Додати нову категорію файлів.  Видалити обрану категорію файлів.  Редагувати обрану категорію файлів.

Дозвіл (Permission)

Керування дозволами для користувачів різних рівнів.

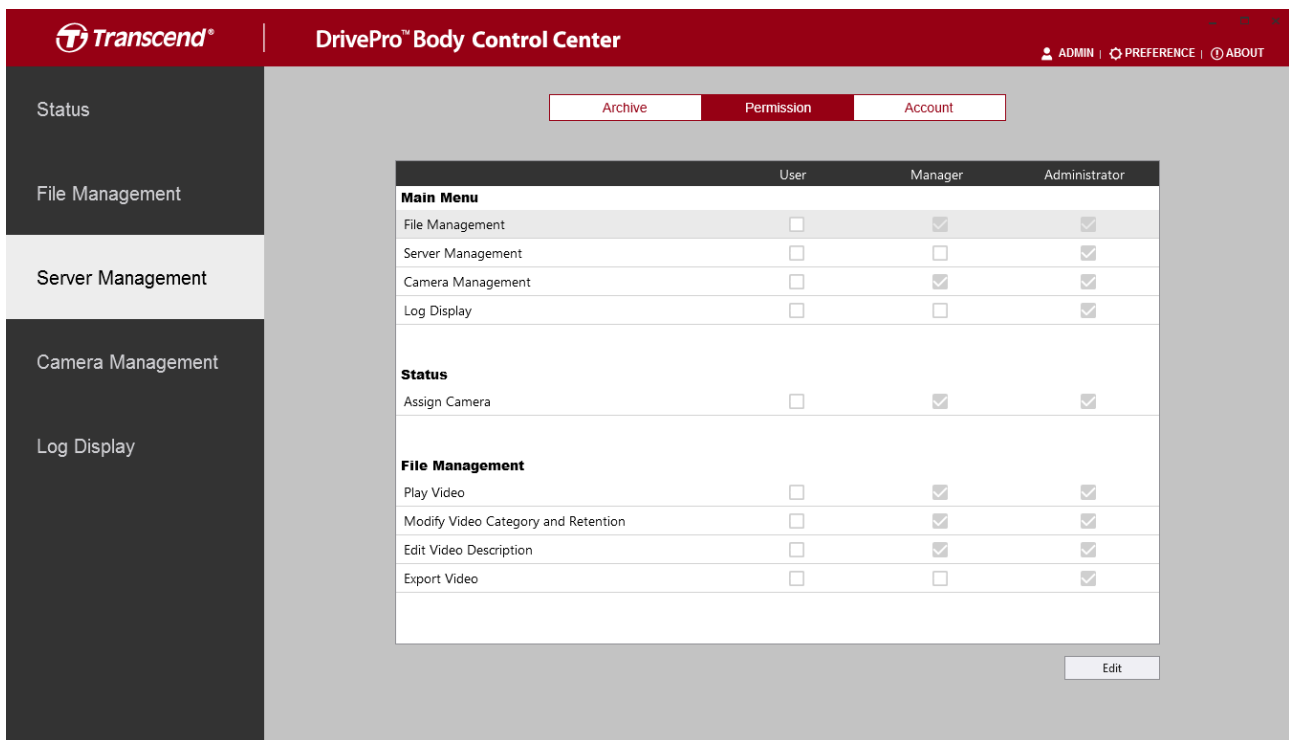

Зміна рівнів доступу користувачів DrivePro Body Control Center. Якщо поставлено відмітку, наступні функції не будуть доступні для користувачів цього рівню.

Головне меню

Керування файлами (File Management)	Показати або сховати дану сторінку для користувачів з певним рівнем доступу.
Керування сервером (Server Management)	Показати або сховати дану сторінку для користувачів з певним рівнем доступу.
Робота з камерами (Camera Management)	Показати або сховати дану сторінку для користувачів з певним рівнем доступу.
Екран журналу (Log Display)	Показати або сховати дану сторінку для користувачів з певним рівнем доступу.

Статус

Призначити камеру (Assign Camera)	Дозволяє зв'язати камеру з певним ідентифікаційним номером.
--	---

Керування файлами (File Management)

Відтворення відеозапису (Play Video)	Ввімкніть, щоб дозволити користувачам відтворювати відеозаписи, або вимкніть, щоб відображувати відеозаписи лише у режимі попереднього перегляду.
Змінити категорію/термін зберігання (Change Category / Retention)	Ввімкніть, щоб дозволити користувачам змінювати категорію або термін збереження відеозаписів.
Редагування опису відеозапису (Edit Video Description)	Ввімкніть, щоб дозволити користувачам редагування опису відеозапису.
Експорт відеозапису (Export Video)	Ввімкніть, щоб дозволити користувачам експортувати відеозаписи на локальний накопичувач або записувати їх на CD- або DVD-диски.

The screenshot shows the 'DrivePro™ Body Control Center' web interface. The top navigation bar includes the Transcend logo, the product name, and links for 'I'M ADMIN', 'PREFERENCE', and 'ABOUT'. A sidebar on the left contains menu items: 'Status', 'File Management', 'Server Management', 'Camera Management', and 'Log Display'. The main content area is titled 'Permission' and features a table with columns for 'User', 'Manager', and 'Administrator'. The table is divided into three sections: 'Server Management', 'Camera Management', and 'Log Display'. Each section contains several rows of settings with checkboxes for each user role. An 'Edit' button is located at the bottom right of the table.

	User	Manager	Administrator
Server Management			
Data Retention Period	<input type="checkbox"/>	<input type="checkbox"/>	<input checked="" type="checkbox"/>
Log Retention Period	<input type="checkbox"/>	<input type="checkbox"/>	<input checked="" type="checkbox"/>
Category	<input type="checkbox"/>	<input type="checkbox"/>	<input checked="" type="checkbox"/>
Permission	<input type="checkbox"/>	<input type="checkbox"/>	<input checked="" type="checkbox"/>
Account	<input type="checkbox"/>	<input type="checkbox"/>	<input checked="" type="checkbox"/>
Camera Management			
Camera	<input type="checkbox"/>	<input type="checkbox"/>	<input checked="" type="checkbox"/>
Job Manager	<input type="checkbox"/>	<input checked="" type="checkbox"/>	<input checked="" type="checkbox"/>
Log Display			
Export Log	<input type="checkbox"/>	<input type="checkbox"/>	<input checked="" type="checkbox"/>

Керування сервером (Server Management)

Термін збереження даних (Data Retention Period)	Ввімкніть, щоб дозволити користувачам термін збереження даних.
Термін збереження журналу (Log Retention Period)	Ввімкніть, щоб дозволити користувачам термін збереження журналу.

Категорія (Category)	Ввімкніть, щоб дозволити користувачам додавати, видаляти та редагувати категорії.
Дозвіл (Permission)	Ввімкніть, щоб дозволити користувачам змінювати дозволи та рівні доступу.
Обліковий запис (Account)	Ввімкніть, щоб дозволити користувачам додавати, видаляти та змінювати дані усіх облікових записів.

Робота з камерами.

Камера (Camera)	Ввімкніть, щоб дозволити користувачам змінювати настройки камери.
Диспетчер завдань (Job Manager)	Ввімкніть, щоб дозволити користувачам змінювати настройки камери.

Керування екраном журналу (Log Display)

Експортувати журнал (Export Log)	Ввімкніть, щоб дозволити користувачам експортувати журнал на локальний накопичувач.
---	---

Обліковий запис (Account)



Керування інформацією облікового запису користувача.

The screenshot displays the Transcend DrivePro Body Control Center web interface. The top navigation bar includes the Transcend logo, the product name "DrivePro™ Body Control Center", and user information "I'M ADMIN | PREFERENCE | ABOUT". A sidebar on the left contains menu items: Status, File Management, Server Management, Camera Management, and Log Display. The main content area features three tabs: "Archive", "Permission", and "Account", with "Account" currently selected. Below the tabs, there is a list of users and a detailed view for the selected user "I'm Admin".

User	Role
I'm Admin	Administrator
Hank Lin	User
John Lin	Manager
Derek Chen	Administrator
Victor Chen	Manager

I'm Admin	
Identify Number	00001
Grade	admin
Position	admin
<hr/>	
Level	Administrator
Account	admin
<input type="button" value="Change Password"/>	

Додати, видалити або редагувати облікові записи користувачів.

-  Додати новий обліковий запис.
-  Видалити обраний обліковий запис.
-  Редагувати обраний обліковий запис.

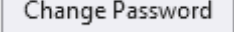
Клацніть на кнопці  , щоб змінити пароль облікового запису адміністратора.

3-4 Робота з камерами

На сторінці «Робота з камерами» (Camera Management) можна змінювати настройки підключених камер, змінювати автоматичні режими роботи пристроїв та виконувати оновлення прошивки для декількох камер одночасно.

Камера (Camera)

Зміна настроек для всіх підключених камер, у тому числі, роздільної здатності відео, формату часу, режиму роботи за умовчанням та ін.

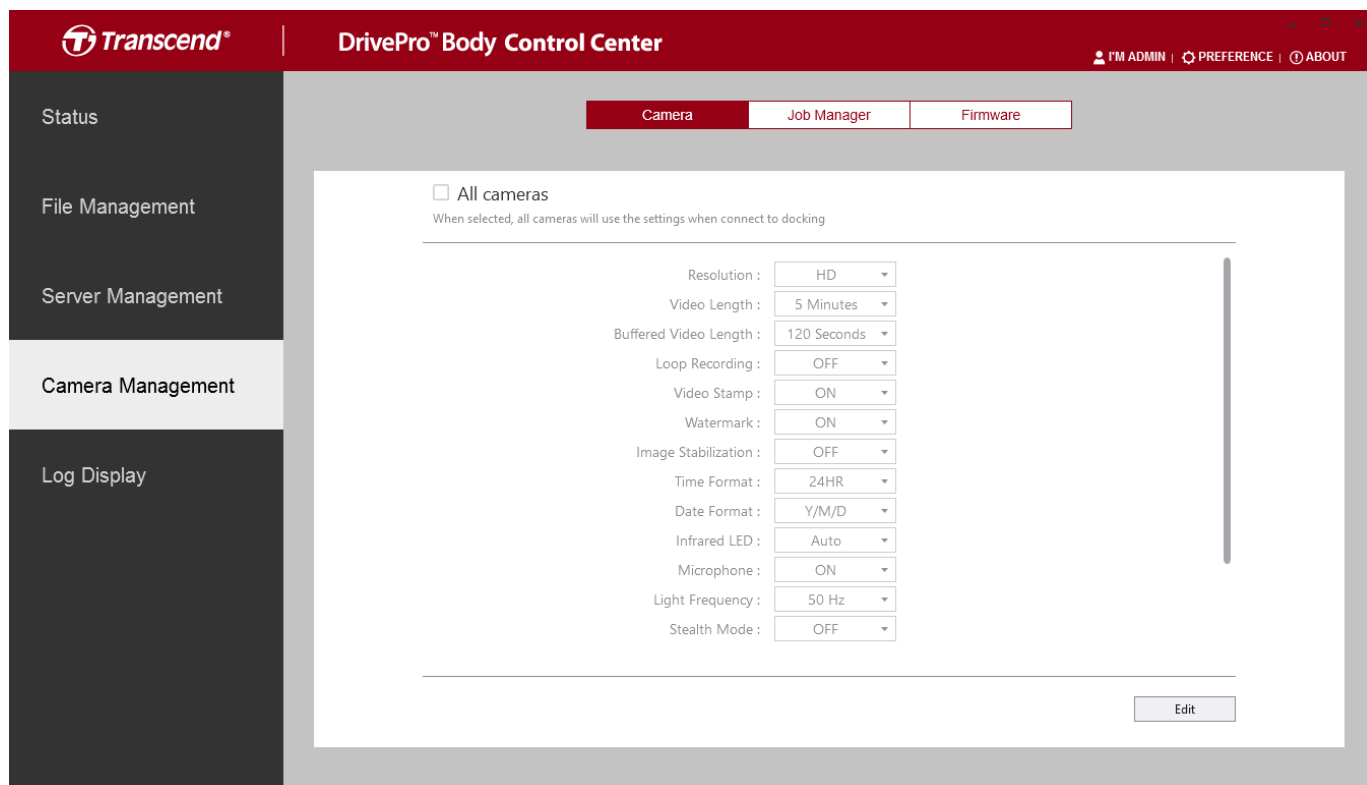

The screenshot displays the 'Camera Management' section of the Transcend DrivePro Body Control Center. The interface features a dark red header with the Transcend logo and the product name. A navigation sidebar on the left includes options for Status, File Management, Server Management, Camera Management (highlighted), and Log Display. The main content area has three tabs: Camera, Job Manager, and Firmware. Under the Camera tab, there is a checkbox for 'All cameras' and a note stating that settings will be applied to all cameras upon docking. A list of settings is provided, each with a dropdown menu:

- Resolution : HD
- Video Length : 5 Minutes
- Buffered Video Length : 120 Seconds
- Loop Recording : OFF
- Video Stamp : ON
- Watermark : ON
- Image Stabilization : OFF
- Time Format : 24HR
- Date Format : Y/M/D
- Infrared LED : Auto
- Microphone : ON
- Light Frequency : 50 Hz
- Stealth Mode : OFF

An 'Edit' button is located at the bottom right of the settings list.

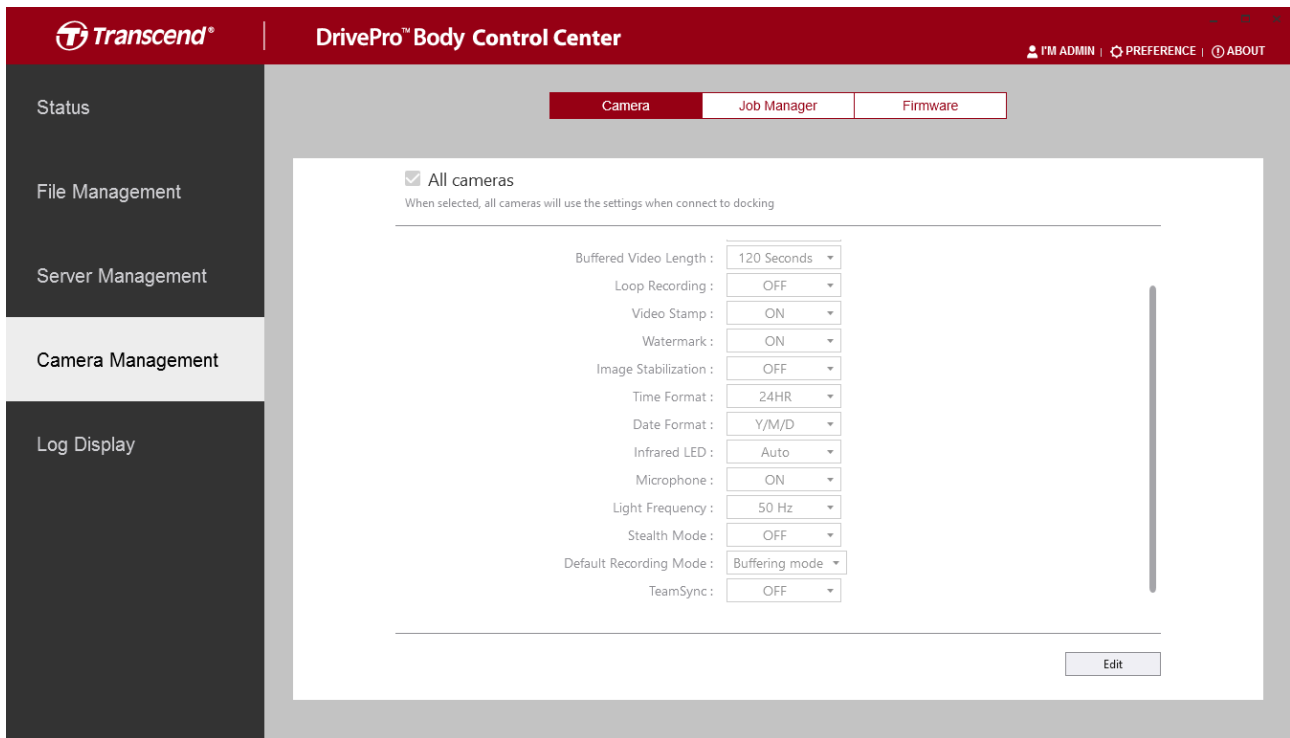

Щоб змінити настройки, клацніть

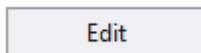

Роздільна здатність (Resolution)	Встановити роздільну здатність/якість записування відео. Варіанти: FHD / HD
Тривалість відеозапису (Video Length)	Встановити тривалість відеозаписів, що зберігаються. Варіанти: 3 хв. / 5 хв. / 10 хв.
Тривалість буферизованого відеозапису (Buffered Video Length)	Встановити тривалість буферизованого відеозапису, який зберігає відео, відзняте безпосередньо до вмикання режиму записування. Варіанти: 30 сек / 60 сек / 90 сек / 120 сек
Записування по колу (Loop recording)	Перезаписувати старі файли, у випадку вичерпання вільного простору на накопичувачі, що використовується. Варіанти: ввімкнено (ON) / вимкнено (OFF)
Мітка відео (Video Stamp)	Ставити у зображенні відмітку часу створення запису та підпис відео. Варіанти: ввімкнено (ON) / вимкнено (OFF)
Водяний знак (Watermark)	Відобразити водяний знак Transcend. Варіанти: ввімкнено (ON) / вимкнено (OFF)

Стабілізація зображення (Image Stabilization)	Ввімкнути/вимкнути режим стабілізації зображення. Варіанти: ввімкнено (ON) / вимкнено (OFF) (тільки для DPB30)
Формат часу (Time Format)	Оберіть формат часу: 24 або 12 годин (AM/PM). Варіанти: 24HR / AM/PM
Формат дати (Date Format)	Встановити формат дати. Варіанти: P/M/Д, M/Д/P або Д/M/P
Мікрофон (Microphone)	Ввімкнути/вимкнути мікрофон під час записування. Варіанти: ввімкнено (ON) / вимкнено (OFF)
Частота освітлення (Light Frequency)	Встановити потрібну частоту джерела освітлення, щоб уникнути миготіння зображення внаслідок інтерференції зі штучним освітленням. Варіанти: 50Hz / 60Hz
Прихований режим (Stealth Mode)	Ввімкнути/вимкнути прихований режим. У прихованому режимі роботи відключені світлові та звукові індикатори. Варіанти: Вимкнути (Disable)/Ввімкнути (Enable)
Інфрачервона підсвітка (Infrared LED)	Варіанти: Вручну (Manual) / Автоматично (Auto)
Режим записування за замовчуванням (Default Recording Mode)	Оберіть режим записування за замовчуванням. Варіанти: режим буферизації (Buffering mode) / режим записування (Recording mode)
Синхронізація робочої групи	Варіанти: ввімкнено (ON) / вимкнено (OFF)

Диспетчер завдань (Job Manager)

Встановіть автоматичні дії пристрою, такі як автоматичне форматування, автоматична відміна призначення, автоматичне розблокування пристрою.

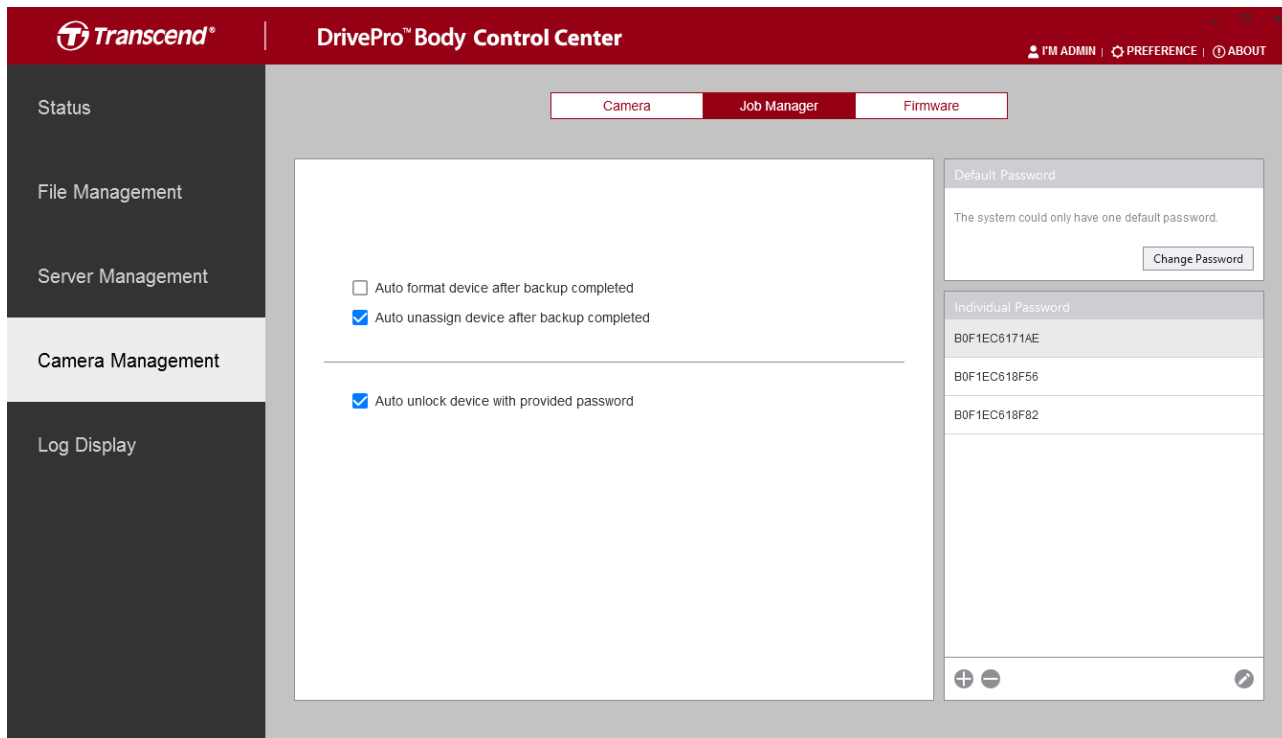

Автоматичне форматування пристрою після завершення резервного копіювання (Auto format device after backup is completed)	Поставте відмітку для автоматичного форматування пристрою після завершення резервного копіювання
Автоматична відміна призначенню пристрою після завершення резервного копіювання (Auto unassign device after backup is completed)	Поставте відмітку для автоматичної відміни призначення пристрою після завершення резервного копіювання
Автоматичне розблокування пристрою за допомогою встановленого паролю (Auto unlock device with provided password)	Поставте відмітку та встановіть пароль за умовчанням для розблокування усіх пристроїв або встановіть індивідуальні паролі для розблокування деякого окремого пристрою

Прошивка

Оновлення прошивки підключених камер DrivePro Body.

The screenshot shows the 'Firmware' tab in the DrivePro Body Control Center. The interface includes a sidebar with navigation options: Status, File Management, Server Management, Camera Management (highlighted), and Log Display. The main content area has three tabs: Camera, Job Manager, and Firmware. Under the Firmware tab, there are two sections: 'Update firmware of the DrivePro Body from the internet' with a 'Check' button, and 'Upload the DrivePro Body firmware files' with a table of firmware versions.

Model	Version	Action
DrivePro Body 30	1.8.0	Upload
DrivePro Body 60	1.0.0	Upload

Клацніть кнопку  , щоб перевірити наявність нової прошивки для камери DrivePro Body, а потім завантажити її з веб-сайту Transcend.

Щоб вручну переписати останню версію прошивки з Інтернету, клацніть по кнопці  .

3-5 Екран журналу (Log Display)

На сторінці «Журналу» (Log Display) можна переглядати системний журнал, в якому записуються усі дії користувачів. Доступ до системного журналу має лише адміністратор.

Date / Time	Members	Actions
2018/6/14 上午 10:21:13	Admin I'm	Assign 4569 to B0F1EC618F82 by ADMIN
2018/6/14 上午 10:15:10	Admin I'm	Unassign 4569 from B0F1EC618F82 by ADMIN
2018/6/14 上午 10:13:33	Admin I'm	admin Log-in
2018/6/14 上午 09:56:54	Admin I'm	admin Log-in
2018/6/14 上午 09:55:44	Admin I'm	admin Log-in
2018/6/14 上午 09:13:35	Admin I'm	admin Log-in
2018/6/13 下午 06:12:44	Admin I'm	admin Log-in
2018/6/13 下午 06:02:21	Admin I'm	admin Log-in
2018/6/13 下午 04:53:27	Admin I'm	admin Log-in
2018/6/13 下午 04:48:17	Admin I'm	admin Log-in
2018/6/13 下午 04:46:48	Admin I'm	admin Log-in
2018/6/13 下午 04:31:43	Admin I'm	admin Log-in
2018/6/13 下午 04:26:36	Admin I'm	admin Log-in
2018/6/13 下午 04:20:49	Admin I'm	admin Log-in
2018/6/13 下午 04:10:44	Admin I'm	admin Log-in
2018/6/13 下午 03:49:12	Admin I'm	admin Log-in
2018/6/13 下午 03:42:25	Admin I'm	admin Log-in
2018/6/13 下午 03:32:10	Admin I'm	admin Log-in
2018/6/13 下午 03:16:00	Admin I'm	Log updated

Щоб виконати експорт журналу, клацніть на .

3-6 Настройки (Preference)

Щоб змінити системні настройки, клацніть на  у правому верхньому куті вікна Control Center.

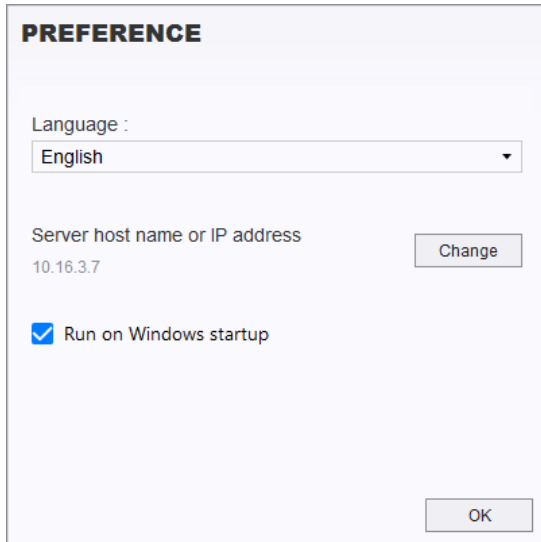

PREFERENCE

Language :
English

Server host name or IP address
10.16.3.7

Run on Windows startup

Мова інтерфейсу (Language)	Оберіть мову.
IP-адреса або ім'я вузла сервера (Server host name or IP address)	Щоб підключитися до іншого сервера, клацніть «Змінити» (Change).
Запускати під час завантаження Windows (Run on Windows startup)	Автоматично запускати програмне забезпечення під час завантаження Windows.

5. End-User License Agreement (EULA)

Software license terms and conditions

1. Generally. Transcend Information, Inc. ("Transcend") is willing to grant the following license to install or use the software and/or firmware ("Licensed Software") pursuant to this End-User License Agreement ("Agreement"), whether provided separately or associated with a Transcend product ("Product"), to the original purchaser of the Product upon or with which the Licensed Software was installed or associated as of the time of purchase ("Customer") only if Customer accepts all of the terms and conditions of this Agreement. PLEASE READ THESE TERMS CAREFULLY. USING THE SOFTWARE WILL CONSTITUTE CUSTOMER'S ACCEPTANCE OF THE TERMS AND CONDITIONS OF THIS AGREEMENT. IF YOU DO NOT AGREE TO THE TERMS AND CONDITIONS OF THIS AGREEMENT, DO NOT INSTALL OR USE THE LICENSED SOFTWARE.

2. License Grant. Transcend grants to Customer a personal, non-exclusive, non-transferable, non-distributable, non-assignable, non-sublicensable license to install and use the Licensed Software on the Product in accordance with the terms and conditions of this Agreement.

3. Intellectual Property Rights. As between Transcend and Customer, the copyright and all other intellectual property rights in the Licensed Software are the property of Transcend or its supplier(s) or licensor(s). Any rights not expressly granted in this License are reserved to Transcend.

4. License Limitations. Customer may not, and may not authorize or permit any third party to: (a) use the Licensed Software for any purpose other than in connection with the Product or in a manner inconsistent with the design or documentations of the Licensed Software; (b) license, distribute, lease, rent, lend, transfer, assign or otherwise dispose of the Licensed Software or use the Licensed Software in any commercial hosted or service bureau environment; (c) reverse engineer, decompile, disassemble or attempt to discover the source code for or any trade secrets related to the Licensed Software, except and only to the extent that such activity is expressly permitted by applicable law notwithstanding this limitation; (d) adapt, modify, alter, translate or create any derivative works of the Licensed Software; (e) remove, alter or obscure any copyright notice or other proprietary rights notice on the Licensed Software or Product; or (f) circumvent or attempt to circumvent any methods employed by Transcend to control access to the components, features or functions of the Product or Licensed Software.

5. Copying. Customer may not copy the Licensed Software except that one copy of any separate software component of the Licensed Software may be made to the extent that such copying is necessary for Customer's own backup purposes.

6. Open Source. The Licensed Software may contain open source components licensed to Transcend pursuant to the license terms specified as below,

- (a) GNU General Public License (GPL), the terms of which are currently available at <http://www.gnu.org/licenses/gpl.html>;
- (b) GNU Lesser General Public License (LGPL), the terms of which are currently available at <http://www.gnu.org/copyleft/lesser.html>;
- (c) Apache License, the terms of which are currently available at <http://www.apache.org/licenses/>
- (d) MIT License, the terms of which are currently available at <http://opensource.org/licenses/MIT>;
- (e) Berkeley Standard Distribution (BSD), the terms of which are currently available at <http://opensource.org/licenses/BSD-3-Clause> or <http://opensource.org/licenses/BSD-2-Clause>;
- and (f) Code Project Open License (CPOL), the terms of which are currently available at <http://www.codeproject.com/info/cpol10.aspx>.

The above license terms will control solely with respect to the open source components. In the event that this Agreement conflicts with the requirements of the above one or more terms with respect to the use of the corresponding open source components, Customer agrees to be bound by such one or more license terms.

7. Disclaimer. TRANSCEND MAKES NO WARRANTY AND REPRESENTATIONS ABOUT THE SUITABILITY, RELIABILITY, AVAILABILITY, TIMELINESS, LACK OF VIRUSES OR OTHER HARMFUL COMPONENTS AND ACCURACY OF THE INFORMATION, LICENSED SOFTWARE, PRODUCTS, SERVICES AND RELATED GRAPHICS CONTAINED WITHIN THE LICENSED SOFTWARE FOR ANY PURPOSE. ALL SUCH INFORMATION, LICENSED SOFTWARE, PRODUCTS, SERVICES AND RELATED GRAPHICS ARE PROVIDED "AS IS" WITHOUT WARRANTY OF ANY KIND. TRANSCEND HEREBY DISCLAIMS ALL WARRANTIES AND CONDITIONS WITH REGARD TO THIS INFORMATION, LICENSED SOFTWARE, PRODUCTS, SERVICES AND RELATED GRAPHICS, INCLUDING ALL IMPLIED WARRANTIES AND CONDITIONS OF MERCHANTABILITY, FITNESS FOR A PARTICULAR PURPOSE, WORKMANLIKE EFFORT, TITLE, AND NON-INFRINGEMENT.

IN NO EVENT SHALL TRANSCEND BE LIABLE FOR ANY DIRECT, INDIRECT, PUNITIVE, INCIDENTAL, SPECIAL, CONSEQUENTIAL DAMAGES OR ANY DAMAGES WHATSOEVER INCLUDING, WITHOUT LIMITATION, DAMAGES FOR LOSS OF USE, DATA OR PROFITS, ARISING OUT OF OR IN ANY WAY CONNECTION WITH THE USE, PERFORMANCE OR ACCURACY OF THE LICENSED SOFTWARE OR WITH THE DELAY OR INABILITY TO USE THE LICENSED SOFTWARE, OR THE PRODUCT WITH WHICH THE LICENSED SOFTWARE IS ASSOCIATED, WHETHER BASED ON CONTRACT, TORT, NEGLIGENCE, STRICT LIABILITY OR OTHERWISE, EVEN IF TRANSCEND HAS BEEN ADVISED OF THE POSSIBILITY OF SUCH DAMAGES.

8. Limitation of Liability. IN ANY CASE, TRANSCEND 'S LIABILITY ARISING OUT OF OR IN CONNECTION WITH THIS AGREEMENT WILL BE LIMITED TO THE TOTAL AMOUNT

ACTUALLY AND ORIGINALLY PAID AT RETAIL BY CUSTOMER FOR THE PRODUCT. The foregoing Disclaimer and Limitation of Liability will apply to the maximum extent permitted by applicable law. Some jurisdictions do not allow the exclusion or limitation of incidental or consequential damages, so the exclusions and limitations set forth above may not apply.

9. Termination. Transcend may, in addition to any other remedies available to Transcend, terminate this Agreement immediately if Customer breaches any of its obligations under this Agreement.

10. Miscellaneous. (a) This Agreement constitutes the entire agreement between Transcend and Customer concerning the subject matter hereof, and it may only be modified by a written amendment signed by an authorized executive of Transcend. (b) Except to the extent applicable law, if any, provides otherwise, this Agreement will be governed by the law of the Republic of China, excluding its conflict of law provisions. (c) If any part of this Agreement is held invalid or unenforceable, and the remaining portions will remain in full force and effect. (d) A waiver by either party of any term or condition of this Agreement or any breach thereof, in any one instance, will not waive such term or condition or any subsequent breach thereof. (e) Transcend may assign its rights under this Agreement without condition. (f) This Agreement will be binding upon and will inure to the benefit of the parties, their successors and permitted assigns.

6. GPL Disclosure

Firmware incorporated into this product and/or software used for this product may include third party copyrighted software licensed under the GPL (hereinafter referred to as “GPL Software”). In accordance with the GPL, if applicable:

1. The source code for the GPL Software may be downloaded at no charge or obtained on CD for a nominal charge by calling Customer Support within three years of the date of purchase.
2. You may copy, re-distribute and/or modify the GPL Software under the terms of the GNU General Public License as below or any later version, which may be obtained at <http://www.gnu.org/licenses/gpl.html>
3. The GPL Software is distributed WITHOUT ANY WARRANTY, without even implied warranty of MERCHANTABILITY or FITNESS FOR A PARTICULAR PURPOSE. The entire risk as to the quality and performance of the GPL Software is with you. Transcend does not provide any support for the GPL software

7. Federal Communications Commission (FCC)

Statement

Federal Communications Commission (FCC) Statement

This device complies with Part 15 FCC Rules. Operation is subject to the following two conditions: (1) This device may not cause harmful interference. (2) This device must accept any interference received including interference that may cause undesired operation.

This equipment has been tested and found to comply with the limits for a Class B digital device, pursuant to part 15 of the FCC Rules. These limits are designed to provide reasonable protection against harmful interference in a residential installation. This equipment generates, uses and can radiate radio frequency energy and, if not installed and used in accordance with the instructions, may cause harmful interference to radio communications. However, there is no guarantee that interference will not occur in a particular installation. If this equipment does cause harmful interference to radio or television reception, which can be determined by turning the equipment off and on, the user is encouraged to try to correct the interference by one or more of the following measures:

- Reorient or relocate the receiving antenna.
- Increase the separation between the equipment and receiver.
- Connect the equipment into an outlet on a circuit different from that to which the receiver is connected.
- Consult the dealer or an experienced radio/TV technician for help.

Transcend Information Inc (USA)
1645 North Brian Street, Orange, CA 92867, U.S.A
TEL: +1-714-921-2000