

사용자 매뉴얼

보안용 바디캠

DrivePro™ Body

컨트롤 센터

(버전 1.1)



목 차

1. 제품 소개.....	2
1-1 특징.....	2
1-2 시스템 요구 사항.....	2
2. 시작하기.....	3
2-1 하드 드라이브 설치 (디스크가 없는 DBN1 만 해당).....	3
2-2 접속도.....	7
2-3 컨트롤 센터 클라이언트(Client) 다운로드 및 설치.....	8
2-4 RAID 모드 설정 / 변경.....	10
3. DrivePro™ Body 컨트롤 센터 소프트웨어 사용하기.....	12
3-1 상태.....	13
3-2 파일 관리.....	16
3-3 서버 관리.....	20
3-4 카메라 관리.....	25
3-5 로그 디스플레이.....	31
3-6 선호도.....	32
4. End-User License Agreement (EULA).....	33
5. GPL Disclosure.....	37
6. Federal Communications Commission (FCC) Statement.....	38

1. 제품 소개

DrivePro™ 컨트롤 센터 사용자 매뉴얼은 네트워크 기반의 바디캠 관리 및 레코딩 시스템의 기능을 안내하고 있습니다. 컨트롤 센터는 DrivePro Body 카메라 및 액세서리 DPD6N 도킹 스테이션과 함께 작동하도록 특별 설계되었습니다. DrivePro Body 컨트롤 센터 소프트웨어는 중앙 집중식 파일 관리, 계정 관리 및 장치 관리를 지원합니다.

1-1 특징

- 다중 사용자가 로컬 Gigabit 네트워크로 연결 가능
- 파일 검색, 정렬, 설명 추가, 파일을 로컬 저장소로 내보내기 및 파일을 광학 미디어로 레코딩 가능
- 간단한 계정 관리 및 권한 관리
- 컨트롤 센터는 3 개의 도킹 스테이션과 18 개의 바디캠(DPB30 또는 DPB60)을 동시에 연결할 수 있습니다
- Gigabit 연결로 최대 40 명의 동시 사용자 허용
- DrivePro Body 펌웨어로 편리한 원 클릭 업데이트

1-2 시스템 요구 사항

- Windows 7 / Windows 8.1 / Windows Server 2008 R2 SP1 / Windows 10
- .NET 4.0

2. 시작하기

2-1 하드 드라이브 설치 (디스크가 없는 DBN1 만 해당)

* NAS 급 HDD 만 사용하세요.

주의사항:

- DBN1 컨트롤 센터가 정전기로 인해 손상되는 것을 방지하려면 민감한 전자 부품을 다루기 전에 금속으로 된 물질을 먼저 접지하세요.
- 하드 드라이브를 교체 할 때 컨트롤 센터 장치에서 하드 드라이브의 순서를 변경하지 마세요. 예를 들어 드라이브 1 을 제거하고 드라이브 2 로 교체하면 데이터가 손상되거나 손실 될 수 있습니다.

1-1 전면 패널을 양쪽에서 앞으로 당겨서 제거하세요.

1-2 두 개의 드라이브 트레이를 당겨 빼냅니다.

주의 : 장치의 상단에 과도한 힘을 가하지 마세요.

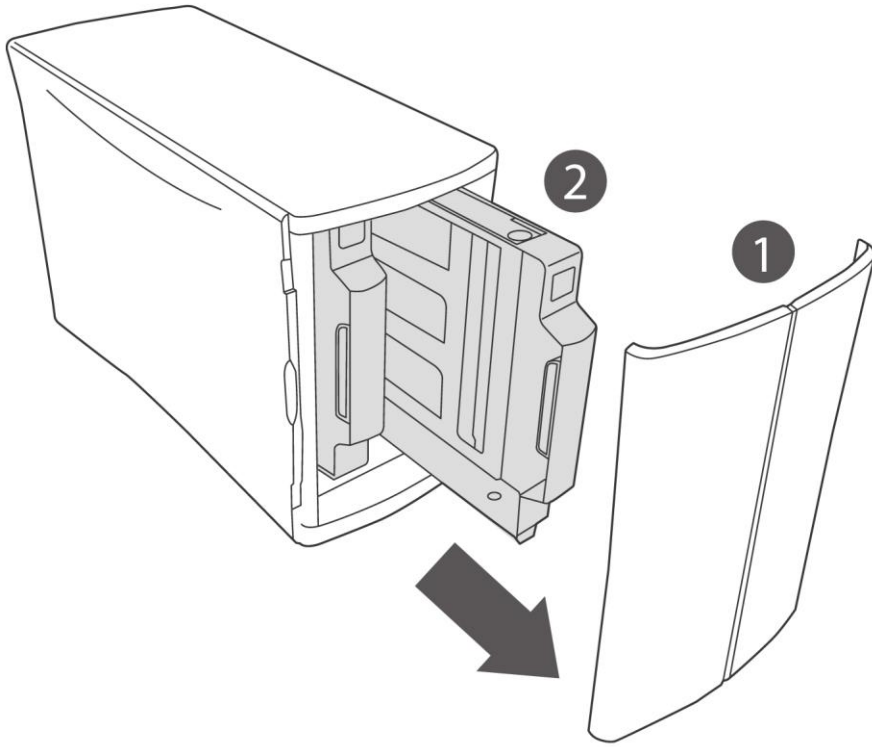

2. 트레이에 NAS 등급의 하드 드라이브 (동일한 용량 권장)를 설치하세요.

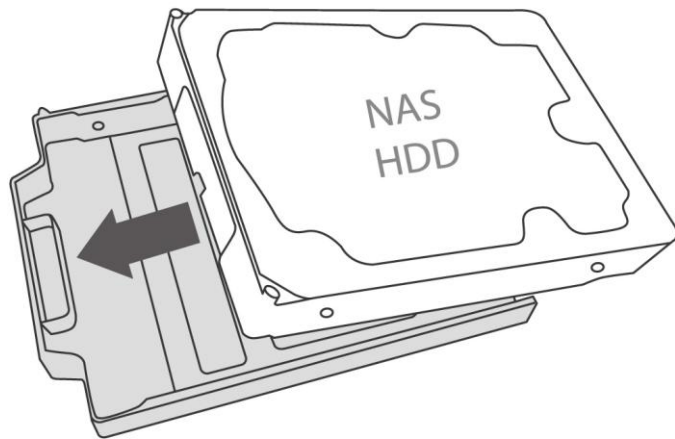

3-1. 두 개의 앞면 나사를 부착하세요.

3-2. 강판을 올바른 방향으로 삽입하세요.

3-3. 후면 나사를 부착하세요.

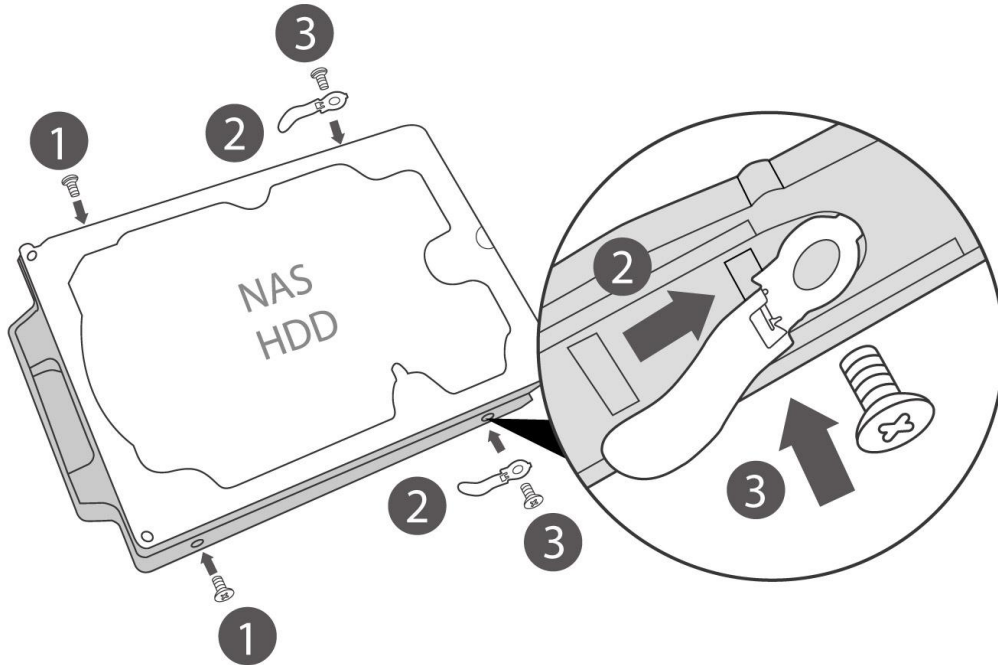

4-1. 트레이를 다시 빈 드라이브 슬롯에 넣으세요.

4-2. 전면 패널을 교체하세요.

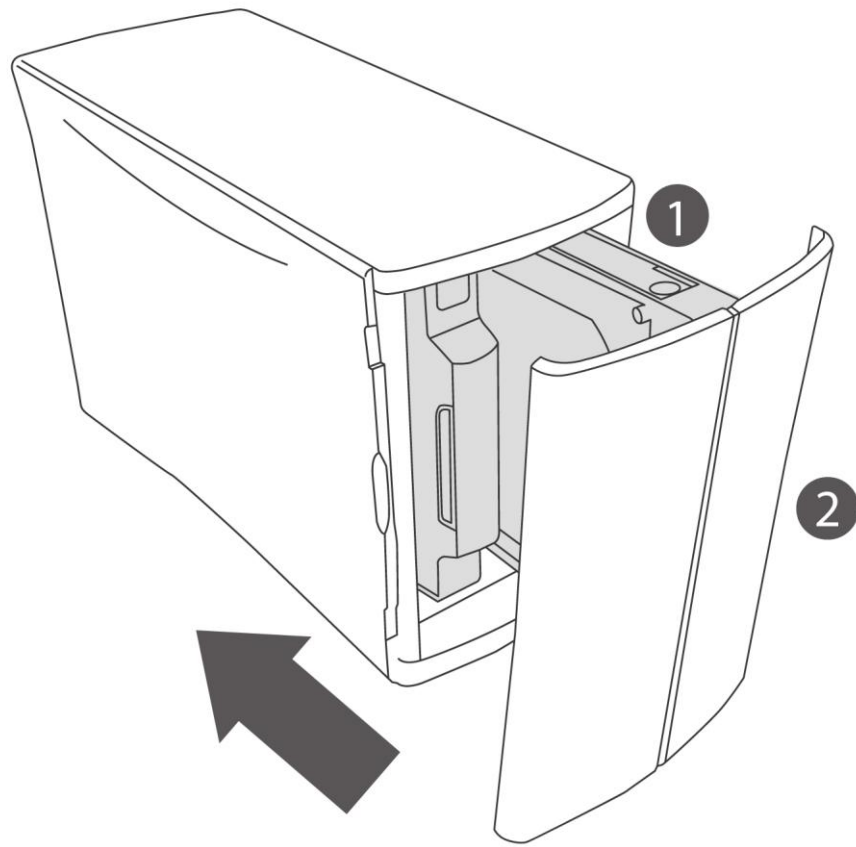

2-2 접속도

DBN1 컨트롤 센터 접속도는 아래 그림과 같습니다. DBN1 컨트롤 센터의 LAN 포트에서 네트워크 스위치 또는 라우터로 이더넷 케이블을 연결하세요. 클라이언트 PC와 DPD6N 네트워크 도킹 스테이션을 동일한 LAN에 연결하세요. 아래 그림과 같이 네트워크 스위치 또는 라우터를 DPD6N 네트워크 도킹 스테이션의 WAN 포트에 연결하세요.

DBN1 컨트롤 센터는 최대 12 개의 DrivePro Body 카메라가 동시에 업로드 할 수 있도록 허용하고 최대 40 명의 사용자가 동시에 파일에 액세스하고 관리 할 수 있습니다.

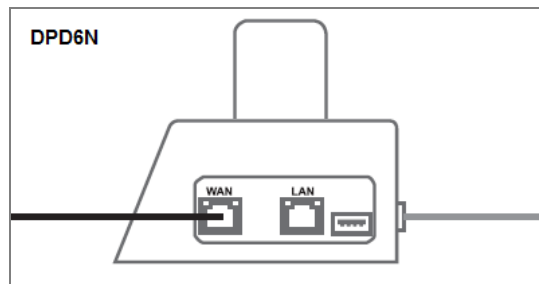
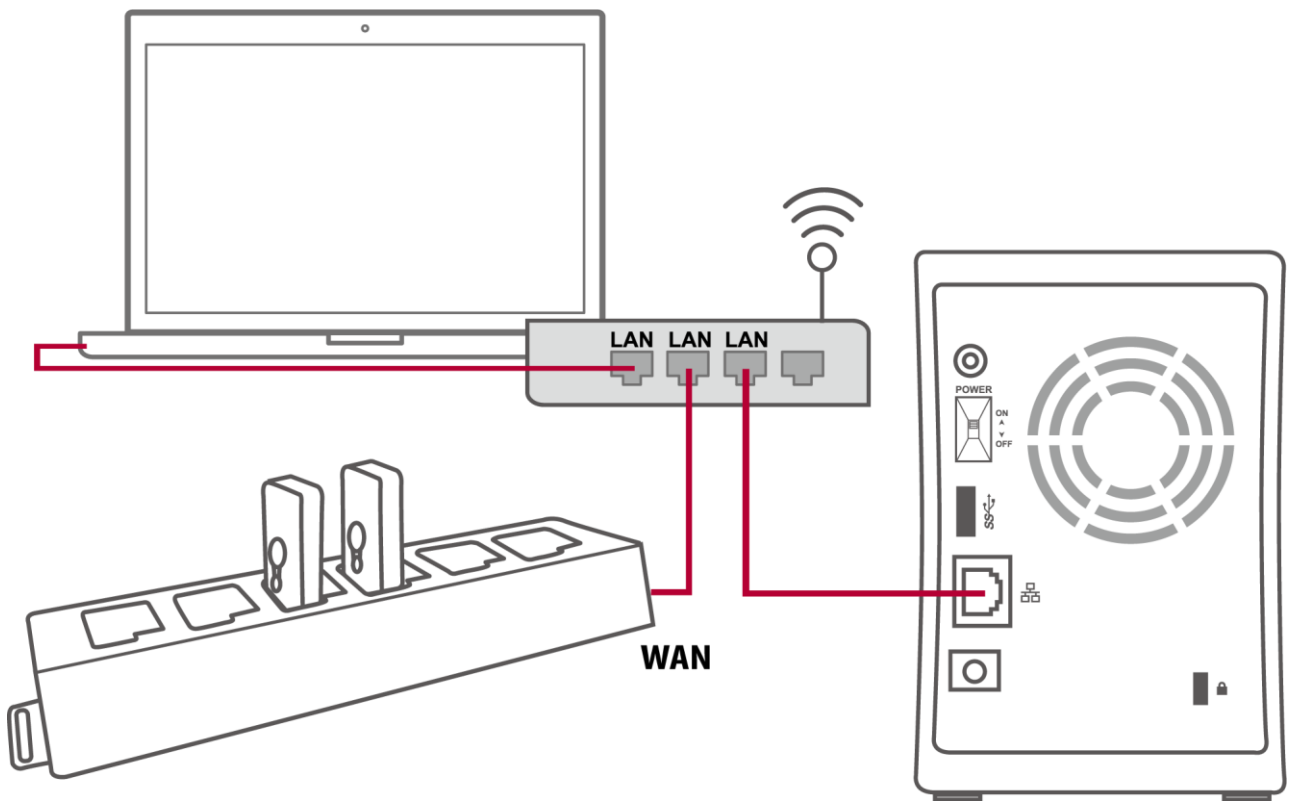

2-3 컨트롤 센터 클라이언트(Client) 다운로드 및 설치

1. 제공된 다운로드 링크에서 컨트롤 센터 클라이언트를 다운로드하세요. 모든 클라이언트 PC에서 "Installer.exe"를 클릭하여 실행하고 "Install"을 누른 다음 설치 진행이 완료 될 때까지 기다리세요.

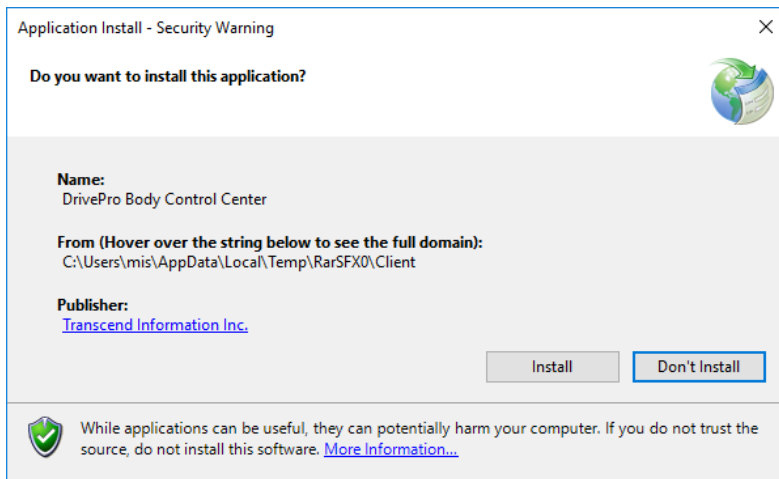

1. 설치가 완료되면 소프트웨어가 자동으로 열립니다.
2. DBN1 컨트롤 센터의 IP 주소를 입력하고 "연결"을 클릭하거나 "컨트롤 센터 찾기"를 클릭하여 연결된 DBN1 장치를 검색하세요.

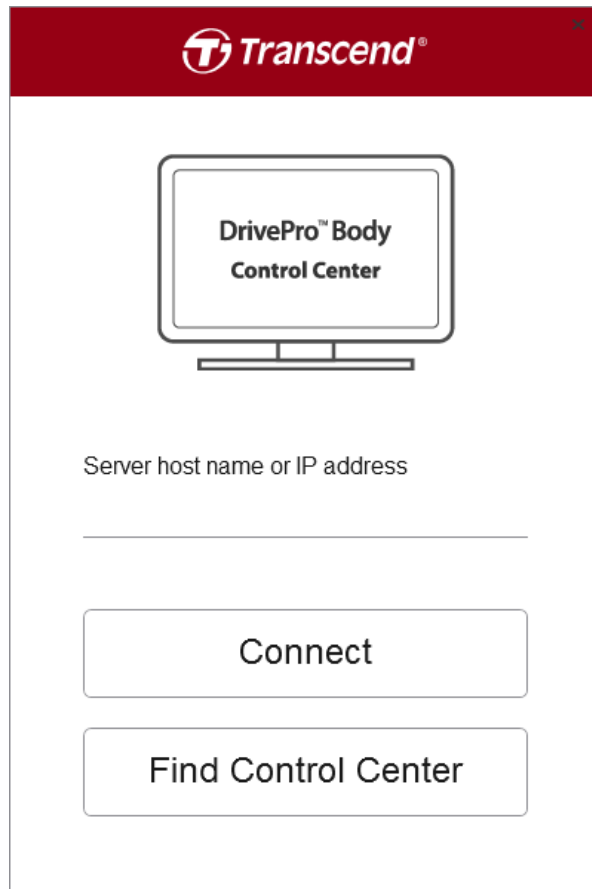

2-4 RAID 모드 설정 / 변경

아래의 두 가지 상황에서 RAID 모드를 설정하거나 변경할 수 있습니다 :

1. 디스크(HDD)가 없는 DBN1 컨트롤 센터 설정의 경우 :

하드 드라이브를 설치 한 후 (2-1 하드 드라이브 설치 (디스크없는 DBN1 만 해당)

참조) 컨트롤 센터 클라이언트를 사용하여 DBN1 제어 센터 장치에 연결하세요. RAID

유형 중 하나를 선택하라는 메시지가 나타납니다.

RAID Settings

* Your hard drive needs to be formatted before it can be used.

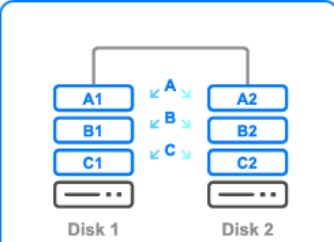

RAID 0

Combines 2 hard drives into a single RAID array. The available capacity is the total space of all drives used. This simple RAID mode offers faster performance than RAID modes that include parity. However, if a single drive in the array is damaged, then all data in the array is lost and cannot be recovered.

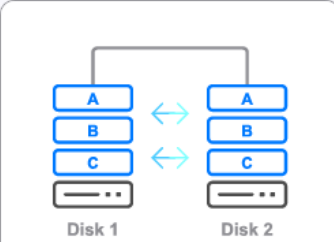

RAID 1

Combines 2 hard drives into a mirrored RAID array. The available capacity in the array is the space of a single drive. The same data is written to each drive. If one drive is damaged, data can be recovered by replacing the damaged drive. As long as one drive in the array remains undamaged, all data stored in the array can be recovered.

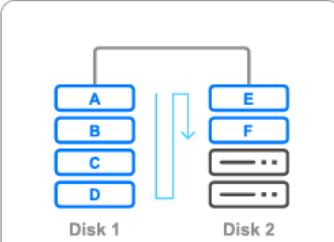

Linear

Combines all hard drives into a single virtual drive. For this virtual drive, data will be written onto the first drive, then to the next drive when the first drive is full, and so on. The available capacity is the total space of all drives. Linear mode offers no redundancy. If any drive is damaged, data on the drive will be lost and cannot be recovered.

2. 사용자가 RAID 모드를 변경하고자 할 때 :

상태(Status) 페이지에서 RAID 설정(RAID Settings) 버튼을 클릭하세요 .

주의: RAID 모드를 변경하면 장치의 모든 데이터가 영구적으로 삭제됩니다! 미리 데이터를 백업했는지 확인하세요.

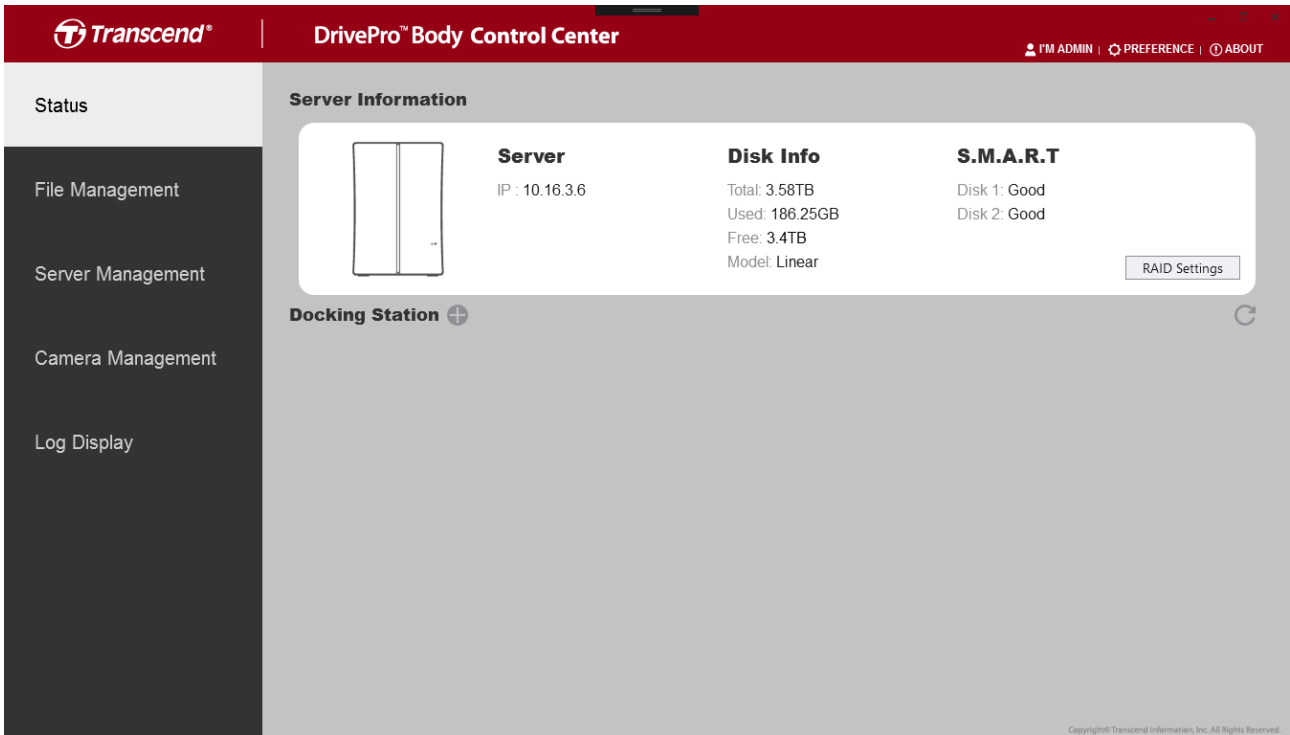

3. DrivePro™ Body 컨트롤 센터 소프트웨어 사용하기

DrivePro Body 컨트롤 센터 소프트웨어는 DrivePro Body 30 및 DrivePro Body 60

바디캠 전용으로 개발 된 중앙 관리 시스템입니다. 이 시스템은 간단한 파일, 계정 및 장치 관리를 지원하여 바디캠을 간편하게 배치 할 수 있도록 합니다.

컨트롤 센터 클라이언트를 여세요.

1. 관리자, 매니저 또는 사용자로 로그인하거나 응용 프로그램을 익명 사용자로 입력 하세요. (관리자 계정 ID는 "admin"이며 기본 비밀번호는 "12345678"입니다.)

주의: 제어 센터 클라이언트는 동일한 로컬 네트워크에 DBN1 제어 센터가 있어야 작동합니다.

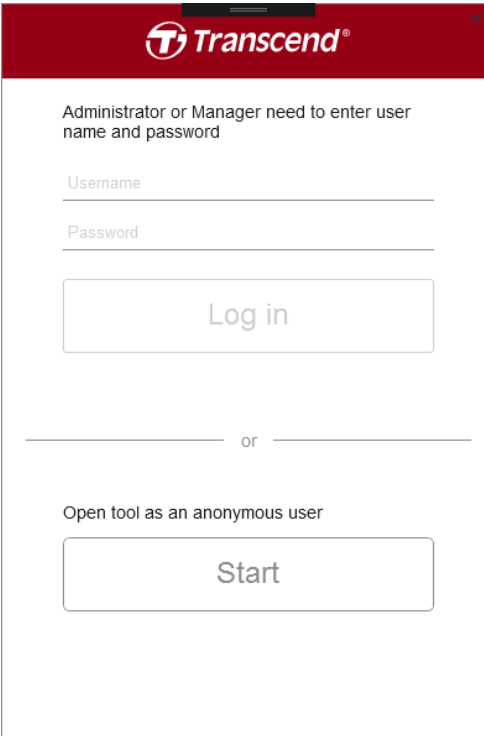

Administrator or Manager need to enter user name and password

Username

Password

Log in

or

Open tool as an anonymous user

Start

시스템을 익명으로 입력하면 나중에 **→] LOG IN** 를 클릭하여 로그인 할 수 있습니다.

2. 로그 아웃하려면  를 클릭하세요.

3-1 상태

상태 페이지에서 장치 일련 번호(S/N), 계정 ID, 배터리 상태, 백업 상태로 연결된 DrivePro Body 카메라 및 DPD6N 네트워크 도킹 스테이션의 기본 정보를 볼 수 있습니다. 또한 DBN1 컨트롤 센터 장치의 현재 상태 (예 : 현재 IP 주소 및 디스크 상태)를 볼 수 있습니다. 계정 권한에 따라 이 페이지에서 RAID 설정을 편집 할 수도 있습니다.

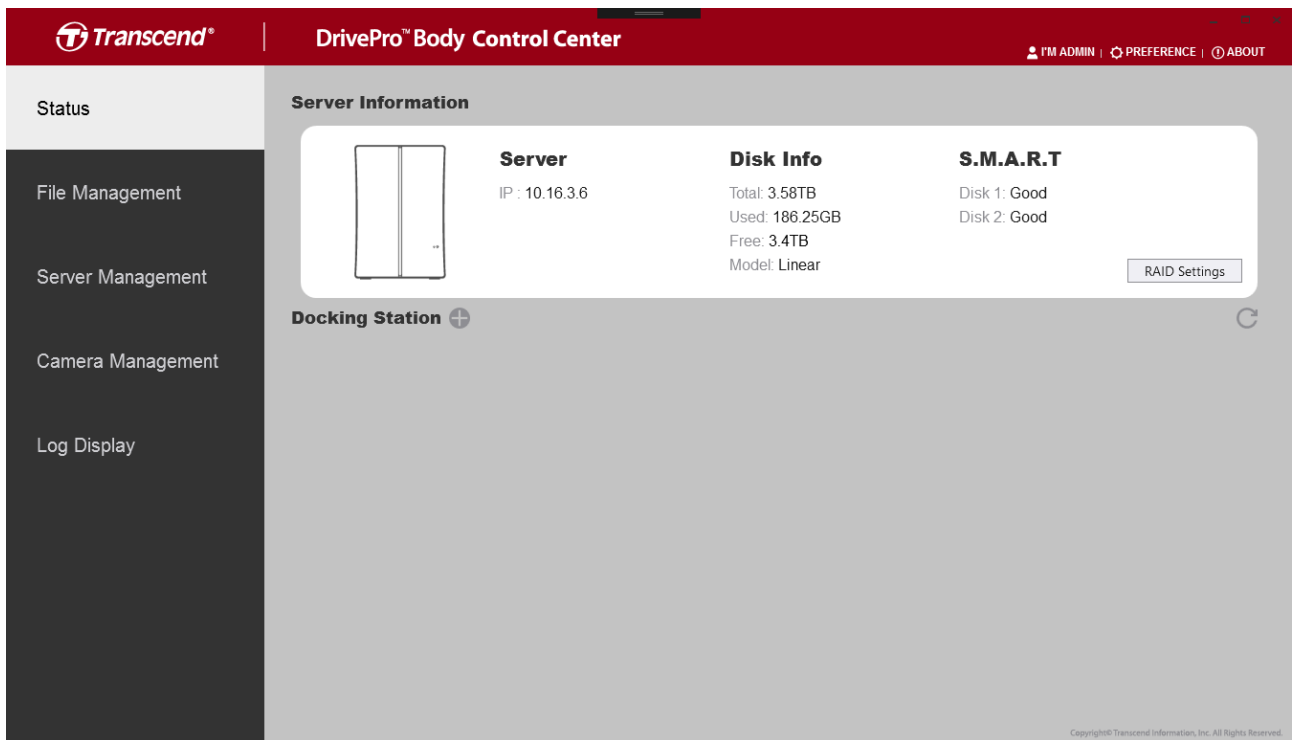

도킹 스테이션을 추가 연결하려면 "도킹 스테이션"옆에있는  버튼을 클릭하세요. (권한이 필요합니다.)

Add New Docking

10.16.3.199 ↻

IP Address 10.16.3.199

Host Name DPD6N

MAC Address 7c-35-48-f0-00-4e

추가 연결 할 도킹 스테이션을 선택하고 "Add"를 클릭하세요. 도킹 스테이션이 성공적으로 연결되면 아래와 같은 화면이 나타납니다.

Transcend DrivePro™ Body Control Center

ADMIN | PREFERENCE | ABOUT

Status

- File Management
- Server Management
- Camera Management
- Log Display

Server Information

Server	Disk Info	S.M.A.R.T
IP : 10.16.3.4	Total: 7.22TB Used: 205.54GB Free: 7.02TB Model: RAID1	Disk 1: Good Disk 2: Good

Docking Station (+) ↻

Device	Capacity	Health
DPD6N	100%	100%
No Device		
No Device		
No Device		
No Device		

Copyright© Transcend Information, Inc. All Rights Reserved.

특정 바디 카메라에 계정을 할당하려면 할당 할 카메라를 클릭하세요.

그런 다음 카메라를 지정할 계정을 선택하세요.

Camera information

Camera 10D07A80BEF7
Model DPB60
Firmware .0.10

Team Sync Leader

Assign To

Set a password

계정이 카메라에 할당되면 계정 이름이 카메라의 상태에 표시됩니다.

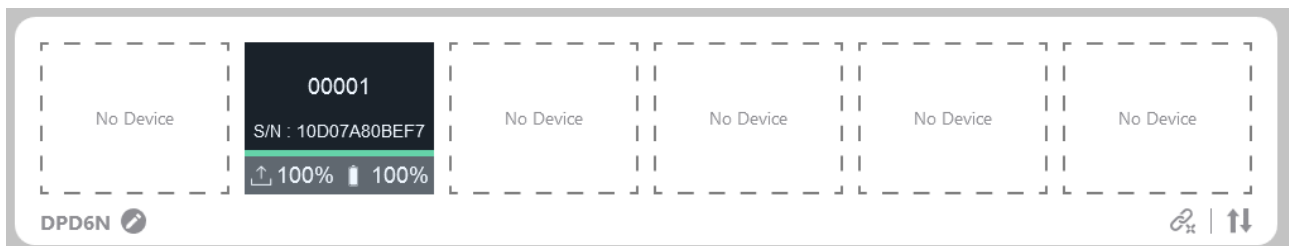

팀 동기화 모드(Team Sync)를 사용하려면 팀 번호를 선택하고 "설정"버튼을 누르세요.

한 카메라가 버퍼링 모드에서 녹화 모드로 들어가면 같은 팀의 다른 카메라도

자동으로 녹화 모드로 들어갑니다.

카메라를 리더로 설정하려면 "리더" 체크박스를 선택하세요. 리더 카메라가 버퍼링

모드에서 촬영 모드로 변환 되면, 카메라 전원이 꺼진 경우에도 같은 팀의 다른 카메라를 깨우면 녹화가 시작됩니다 (DPB60 만 해당)

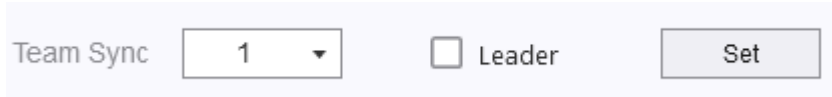

장치의 암호를 설정하려면 "설정"단추를 누르고 암호를 입력하세요.

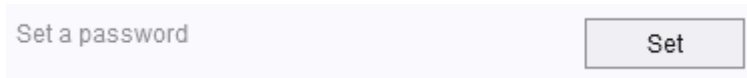

비밀번호 보호를 비활성화하거나 비밀번호를 변경하려면 "사용 안함" 버튼 또는 "변경" 버튼을 누릅니다.



3-2 파일 관리

파일 관리 페이지에서 비디오 또는 사진을 관리하고 편집 할 수 있습니다. 검색 창에서 미디어를 검색하거나 파일을 CD / DVD 에 레코딩하거나 추출 할 수도 있습니다.

카테고리, 계정 ID 또는 설명을 수정하려면  아이콘을 클릭하세요.

Edit

2018_0608_100319_002.MOV

Category :
 

Retention :
 

Description :

비디오를 다운로드하려면  아이콘을 클릭하고 "저장 대상"을 클릭하여 비디오를 원하는 대상으로 추출합니다.

Export Video

File Name :

Reason :

To :



아이콘을 클릭하여 비디오를 선택하고 CD / DVD 로 구울 수도 있습니다.

파일을 삭제하려면 파일을 선택하고  아이콘을 클릭하세요.

비디오에 GPS 데이터가 내장되어 있으면 GPS 지도가 아래와 같이 표시됩니다.

 DrivePro™ Body Control Center
PM ADMIN | PREFERENCE | ABOUT

- Status
- File Management
- Server Management
- Camera Management
- Log Display





Search From: To:

File Name	Created	Agent ID	Category	GPS Latitude	GPS Longitude	Retention	Camera
2018_0724_155537_001	7/24/2018 3:55:37 PM			0.000000	0.000000		B0F1EC618F56
2018_0724_153028_002	7/24/2018 3:30:28 PM		TS_0717151559_09	0.000000	0.000000		AAAAAAV5V557
2018_0724_153000_001	7/24/2018 3:30:00 PM		TS_0717151559_09	0.000000	0.000000		AAAAAAV5V557
2018_0430_090852_172	4/30/2018 9:08:52 AM			25.066610	121.578285		B0F1EC618F56
2018_0430_090553_171	4/30/2018 9:05:53 AM			25.062689	121.562843		B0F1EC618F56
2018_0430_090254_170	4/30/2018 9:02:54 AM			25.057364	121.549217		B0F1EC618F56
2018_0430_085955_169	4/30/2018 8:59:55 AM			25.045876	121.549072		B0F1EC618F56

144.06 MB

18

확대해서 영상을 보려면 미디어 플레이어의 오른쪽 하단에있는  아이콘을 클릭하세요.

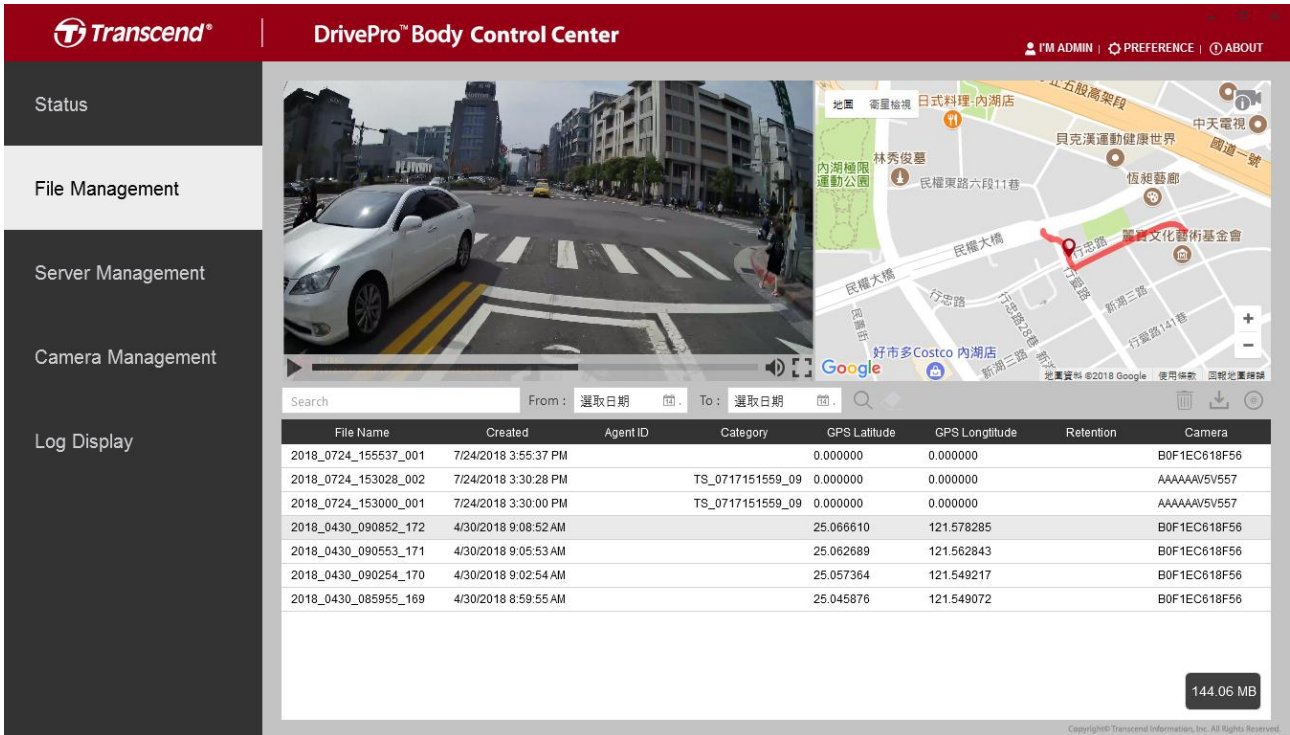

The screenshot shows the DrivePro Body Control Center interface. On the left is a navigation menu with options: Status, File Management, Server Management, Camera Management, and Log Display. The main area is split into two panes. The top pane shows a live video feed of a white car at an intersection. The bottom pane shows a Google Maps view of the same location. Below the maps is a search bar and a table of log entries.

File Name	Created	Agent ID	Category	GPS Latitude	GPS Longitude	Retention	Camera
2018_0724_155537_001	7/24/2018 3:55:37 PM			0.000000	0.000000		BOF1EC618F56
2018_0724_153028_002	7/24/2018 3:30:28 PM	TS_0717151559_09		0.000000	0.000000		AAAAAAV5V557
2018_0724_153000_001	7/24/2018 3:30:00 PM	TS_0717151559_09		0.000000	0.000000		AAAAAAV5V557
2018_0430_090852_172	4/30/2018 9:08:52 AM			25.066610	121.578285		BOF1EC618F56
2018_0430_090553_171	4/30/2018 9:05:53 AM			25.062689	121.562843		BOF1EC618F56
2018_0430_090254_170	4/30/2018 9:02:54 AM			25.057364	121.549217		BOF1EC618F56
2018_0430_085955_169	4/30/2018 8:59:55 AM			25.045876	121.549072		BOF1EC618F56

144.06 MB

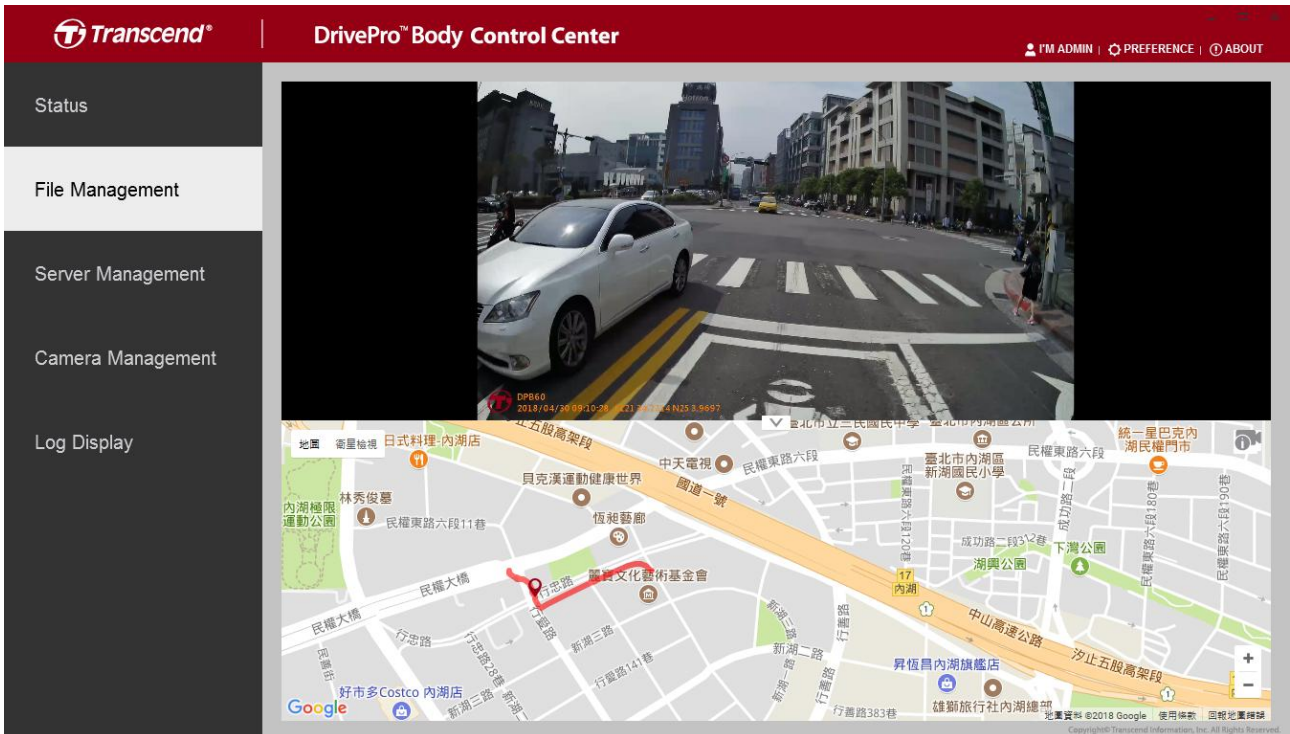

The screenshot shows the DrivePro Body Control Center interface with the video player zoomed in. The left navigation menu is the same. The main area now shows a larger view of the white car at the intersection. Below the video is a map showing the current location. A red location pin is visible on the map with the following details:

DPB60
2018/04/30 09:10:28 23.300000 121.533333

지도를 숨기고 비디오 프레임을 확대하려면  을 클릭하세요.





3-3 서버 관리

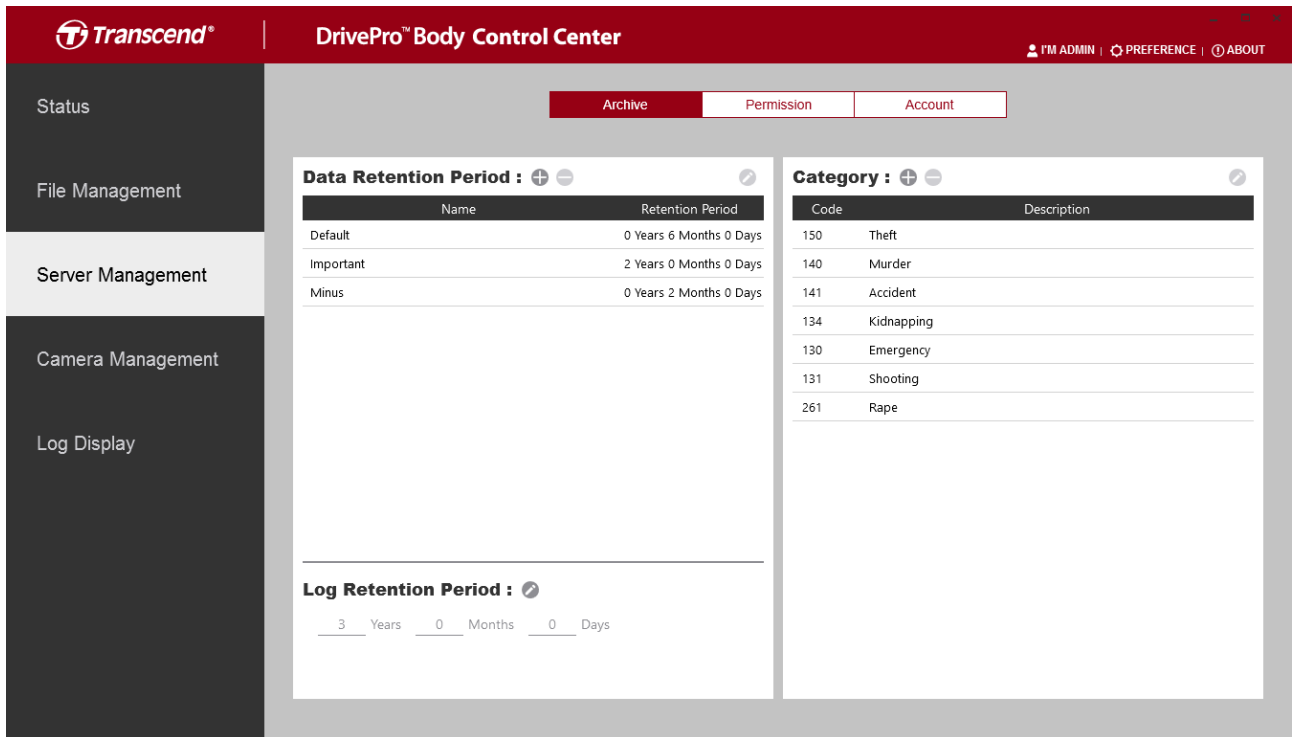

서버 관리 페이지에서 **보관, 사용 권한 및 계정**에서 키 설정을 관리 할 수 있습니다.

아카이브

데이터, 로그 보존 기간 및 카테고리 목록을 편집합니다.



<p>데이터 보존</p>	<ul style="list-style-type: none">  새로운 특징을 추가합니다.  선택한 특징을 삭제합니다.  선택한 설명을 편집합니다.
<p>로그 보존</p>	<ul style="list-style-type: none">  로그 보존 기간을 편집합니다.
<p>카테고리</p>	<ul style="list-style-type: none">  새로운 카테고리를 추가합니다.

-  선택한 카테고리를 삭제합니다.
-  선택한 카테고리를 편집합니다.

권한

다양한 레벨의 사용자에게 대한 권한 설정을 관리합니다.

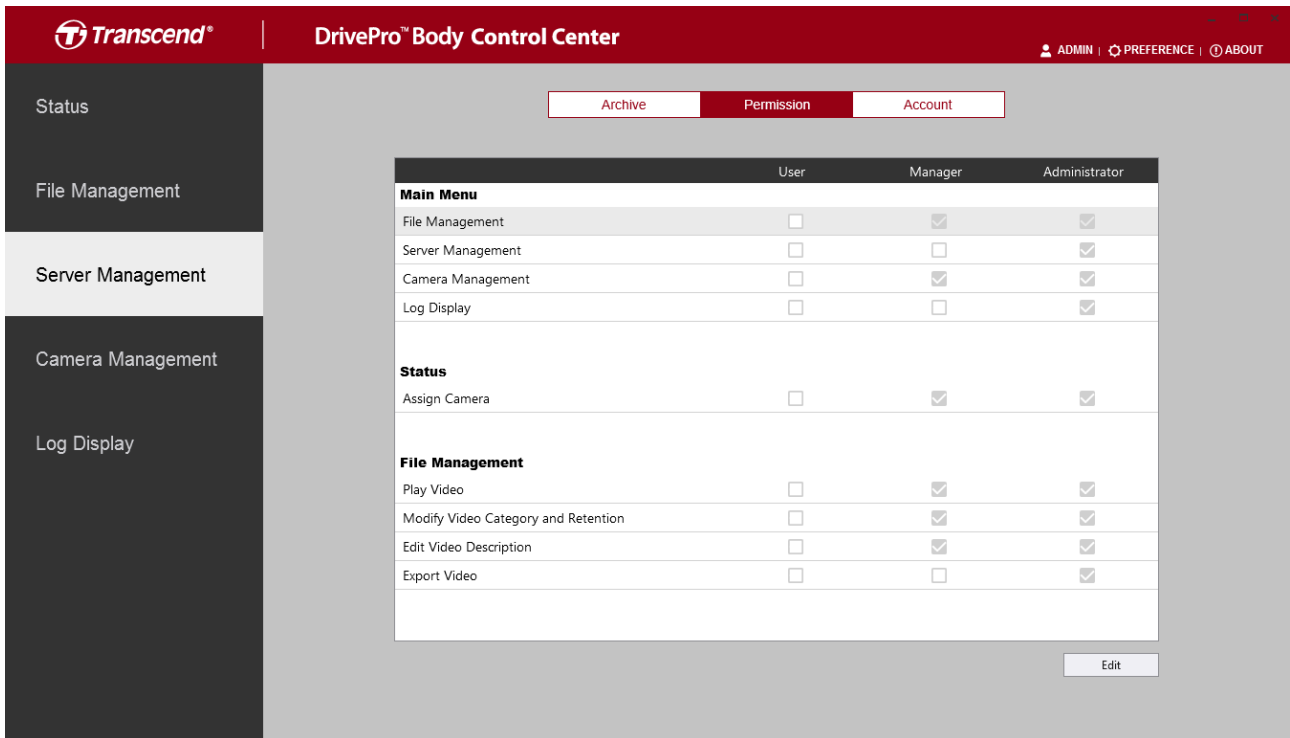

DrivePro Body 컨트롤 센터 사용자의 액세스 수준을 관리합니다. 이 옵션을 선택하면 해당 수준의 사용자가 다음 기능을 사용할 수 있게 됩니다.

기본

파일 관리	특정 수준의 사용자에게이 페이지를 표시하거나 숨깁니다.
서버 관리	특정 수준의 사용자에게이 페이지를 표시하거나 숨

	깁니다.
카메라 관리	특정 수준의 사용자에게 이 페이지를 표시하거나 숨깁니다.
로그 디스플레이	특정 수준의 사용자에게이 페이지를 표시하거나 숨깁니다.

상태

카메라 할당	식별로 특정 번호의 카메라를 할당 할 수 있습니다.
---------------	------------------------------

파일 관리

동영상 재생	사용자가 동영상을 재생하거나 미리보기를 표시하지 않도록 설정할 수 있습니다.
카테고리 / 보존 변경	사용자가 동영상의 카테고리 또는 보존을 변경할 수 있도록합니다.
동영상 설명 편집	사용자가 동영상 설명을 편집 할 수있게합니다.
동영상 추출	사용자가 동영상을 로컬 스토리지로 추출하거나 CD / DVD 로 레코딩 할 수있게합니다.

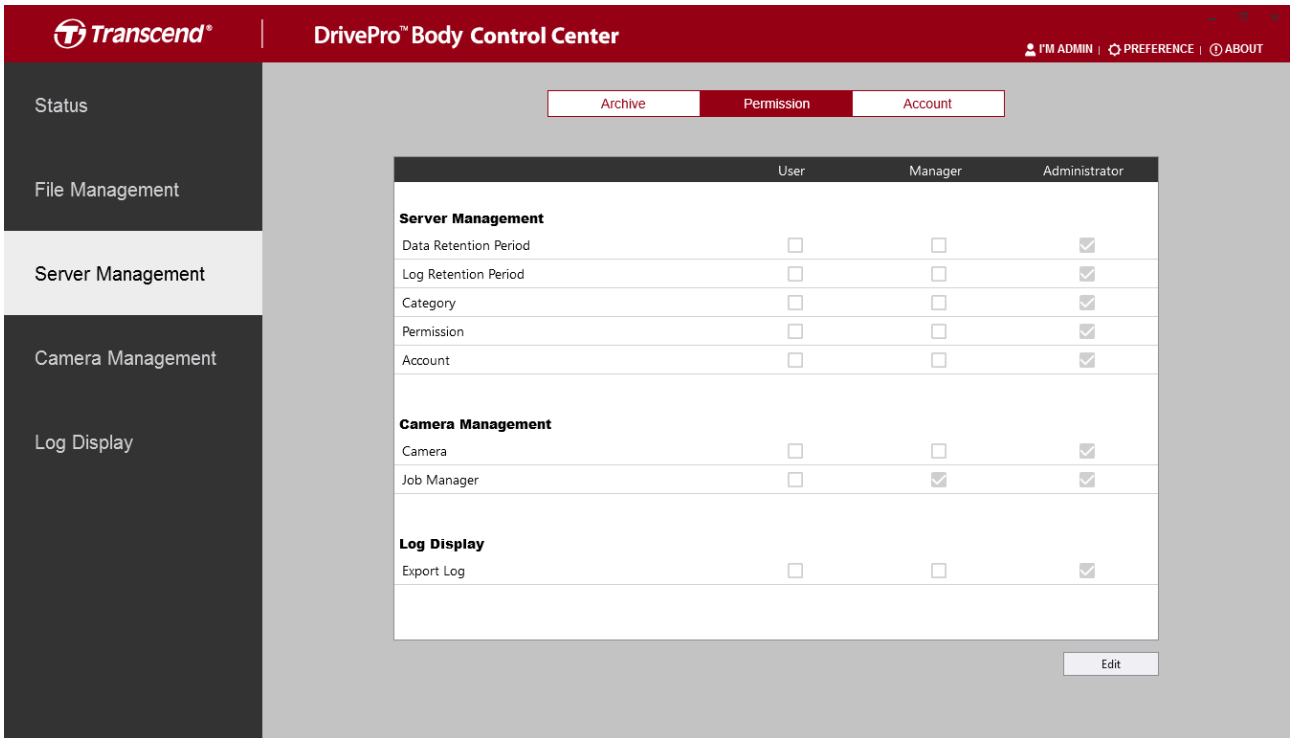

서버 관리

데이터 보존 기간	사용자가 데이터 보존 기간을 변경할 수 있도록 허용합니다.
로그 보존 기간	사용자가 로그 보존 기간을 변경할 수 있도록 허용합니다.
카테고리	사용자가 카테고리를 추가 / 삭제 / 편집 할 수있게합니다.
허가	사용자가 사용 권한 / 액세스 수준을 수정할 수있게합니다.
계정	사용자가 각 계정의 정보를 추가 / 삭제 / 수정할 수 있도록 합니다.

카메라 관리

카메라	사용자가 카메라 설정을 변경 할 수 있도록 합니다.
작업 관리자(Job Manager)	사용자가 자동 동작을 변경할 수 있도록 설정합니다.

로그 디스플레이 관리

로그 추출	사용자가 로그 기록을 로컬 저장소로 추출 할 수 있습니다.
-------	----------------------------------

계정

사용자 계정 정보를 관리합니다.

The screenshot shows the DrivePro Body Control Center interface. The top navigation bar includes the Transcend logo and the title 'DrivePro Body Control Center'. On the right side of the top bar, there are links for 'I'M ADMIN', 'PREFERENCE', and 'ABOUT'. The left sidebar contains navigation options: Status, File Management, Server Management, Camera Management, and Log Display. The main content area has three tabs: 'Archive', 'Permission', and 'Account'. The 'Account' tab is active, showing a list of users on the left and a detailed view of the selected user 'I'm Admin' on the right. The user list includes: I'm Admin (Administrator), Hank Lin (User), John Lin (Manager), Derek Chen (Administrator), and Victor Chen (Manager). The detailed view for 'I'm Admin' shows: Identify Number: 00001, Grade: admin, Position: admin, Level: Administrator, and Account: admin. There is a 'Change Password' button at the bottom right of the detailed view.

사용자 계정을 추가, 삭제 또는 편집하세요.

 새로운 사용자 계정을 추가하세요.

— 선택한 사용자 계정을 삭제하세요.

✎ 선택한 사용자 계정을 편집하세요.

관리자 계정의 비밀번호를 변경하려면 **Change Password** 아이콘을 클릭하세요.

3-4 카메라 관리

카메라 관리 페이지에서는 연결된 모든 카메라의 설정을 조정하고 장치를 설정하며 펌웨어 업데이트를 수행 할 수 있습니다.

카메라

동영상 해상도, 시간 형식, 기본 녹화 모드 등과 같이 연결된 모든 카메라의 설정을 조정하세요.

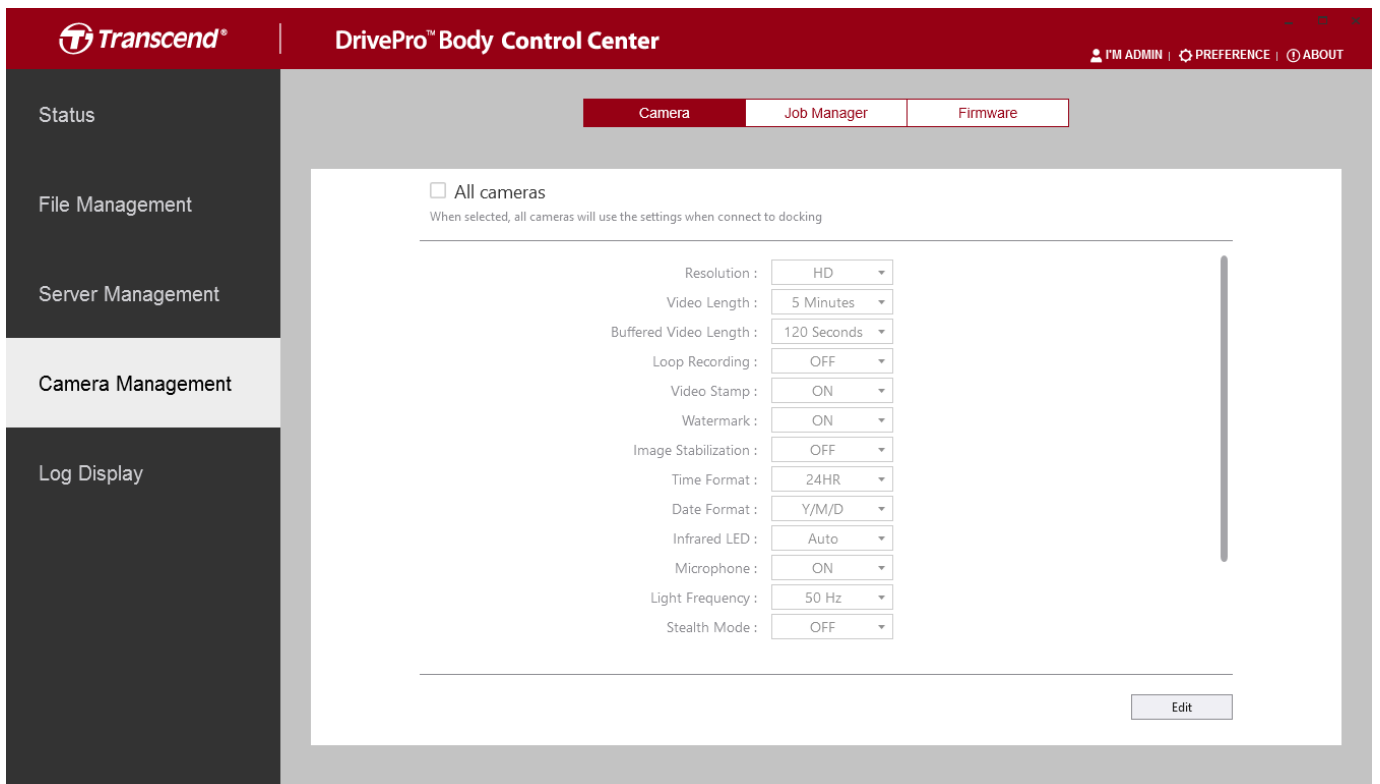

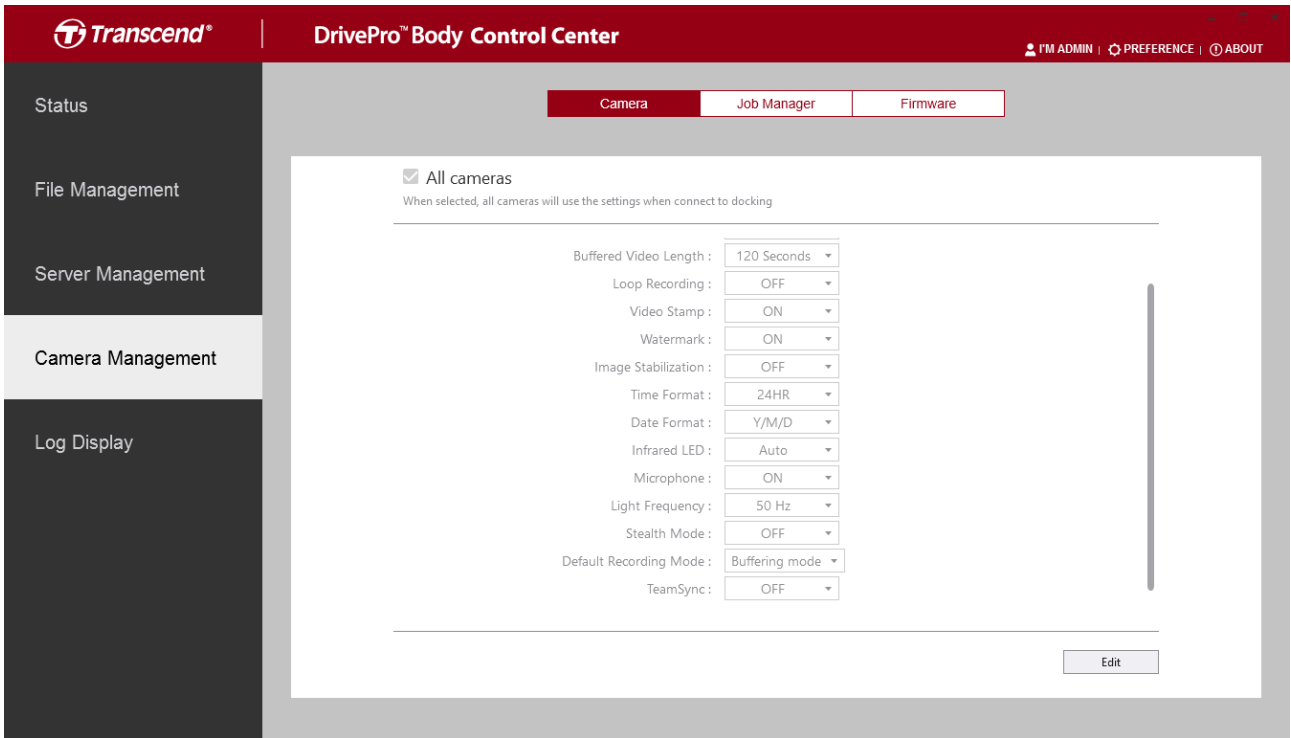

설정을 수정하려면  를 클릭하세요.

<p>해상도</p>	<p>동영상 녹화의 해상도 / 품질을 설정합니다.</p> <p>사용 가능한 옵션: FHD / HD</p>
<p>동영상 녹화 시간 설정</p>	<p>녹화 된 각 동영상 파일의 녹화 시간을 설정합니다.</p> <p>사용 가능한 옵션 : 3 분 / 5 분 / 10 분</p>
<p>버퍼링 된 동영상 시간</p>	<p>버퍼링 된 동영상 길이를 설정하여 녹화 모드로 전환하기 전에 발생하는 기록을 녹화합니다.</p> <p>사용 가능한 옵션 : 30 초 / 60 초 / 90 초 / 120 초</p>
<p>루프 레코딩 모드</p>	<p>저장 공간이 부족하면 오래된 동영상 파일을 새로운 파일에 덮어쓰기 합니다.</p>

	사용 가능한 옵션 : ON / OFF
비디오 스탬프	기록되는 이벤트 및 비디오 레이블을 이미지 또는 비디오에 삽입하는 시간. 사용 가능한 옵션 : ON / OFF
워터 마크	트랜센드 로고 워터 마크를 표시합니다. 사용 가능한 옵션 : ON / OFF
이미지 안정화	이미지 안정화 기능을 활성화 / 비활성화합니다. 사용 가능한 옵션 : ON / OFF (DPB30 만 해당)
시간 형식	24 시간 또는 12 시간 오전 / 오후 시간 형식을 선택하세요. 사용 가능한 옵션 : 24 시간 / 오전 / 오후
날짜 형식	날짜 형식을 설정합니다. 사용 가능한 옵션 : Y / M / D, M / D / Y 또는 D / M / Y
마이크	녹화 중에 마이크를 켜거나 끕니다. 사용 가능한 옵션 : ON / OFF
주파수	A / C 간섭을 막기 위한 적절한 주파수를 선택하세요. 사용 가능한 옵션 : 50Hz / 60Hz
스텔스 모드	스텔스 모드를 켜거나 끕니다. 스텔스 모드가 활성화되면

	<p>표시등과 부저가 비활성화됩니다</p> <p>사용 가능한 옵션 : 사용 안 함 / 사용</p>
적외선 LED	<p>사용 가능한 옵션 : 수동 / 자동</p>
기본 녹화 모드	<p>기본 녹화 모드를 선택하세요.</p> <p>사용 가능한 옵션 : 버퍼링 모드 / 녹음 모드</p>
팀 동기화 기능	<p>사용 가능한 옵션 : ON / OFF</p>

작업 관리자

자동 포맷, 자동 할당 해제 또는 자동 잠금 해제 장치와 같은 동작을 설정합니다.

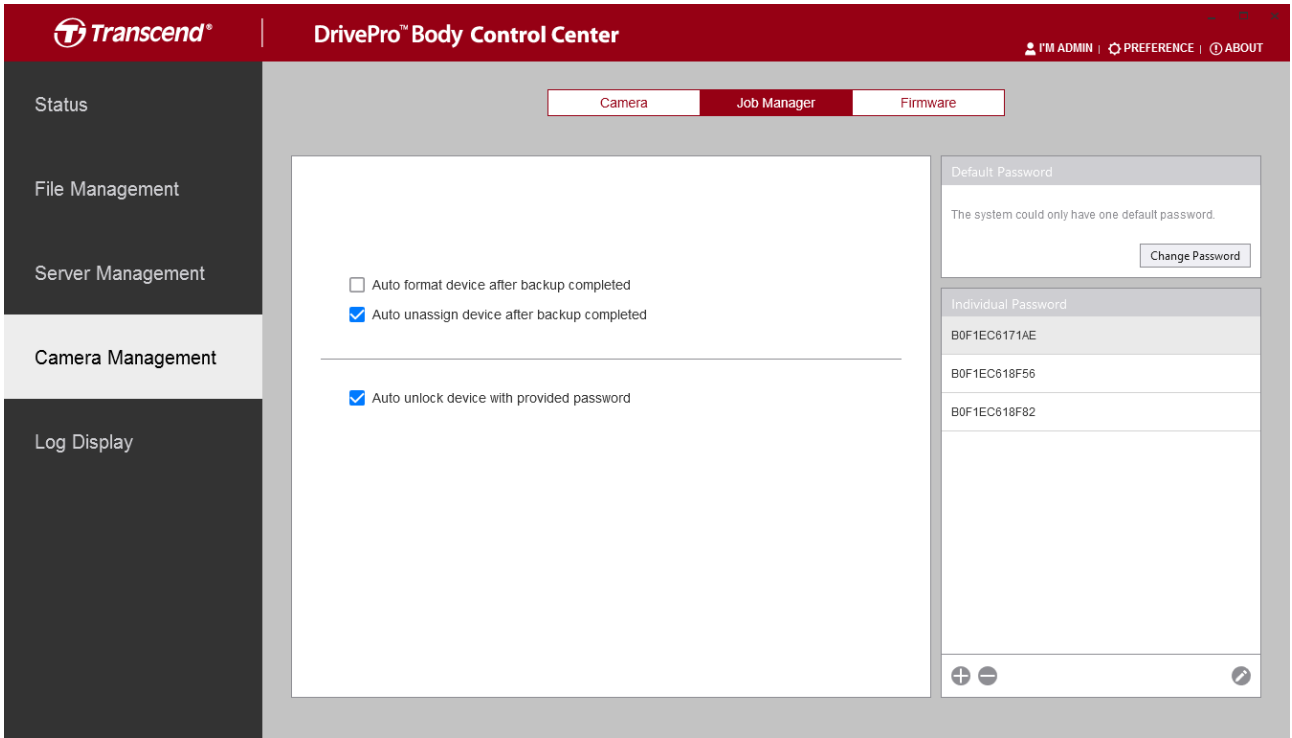



<p>백업이 완료 후 자동 포맷 장치</p>	<p>백업 완료 후 자동으로 디바이스 포맷을 확인합니다.</p>
<p>백업 완료 후 자동 장치 할당 해제</p>	<p>백업 완료 후 자동으로 장치 할당 해제를 선택합니다.</p>
<p>제공된 암호로 자동 잠금 해제</p>	<p>모든 장치의 잠금을 해제하려면 기본 암호를 확인하고 설정하거나 개별 장치의 잠금을 해제하려면 개별 암호를 설정합니다.</p>

펌웨어

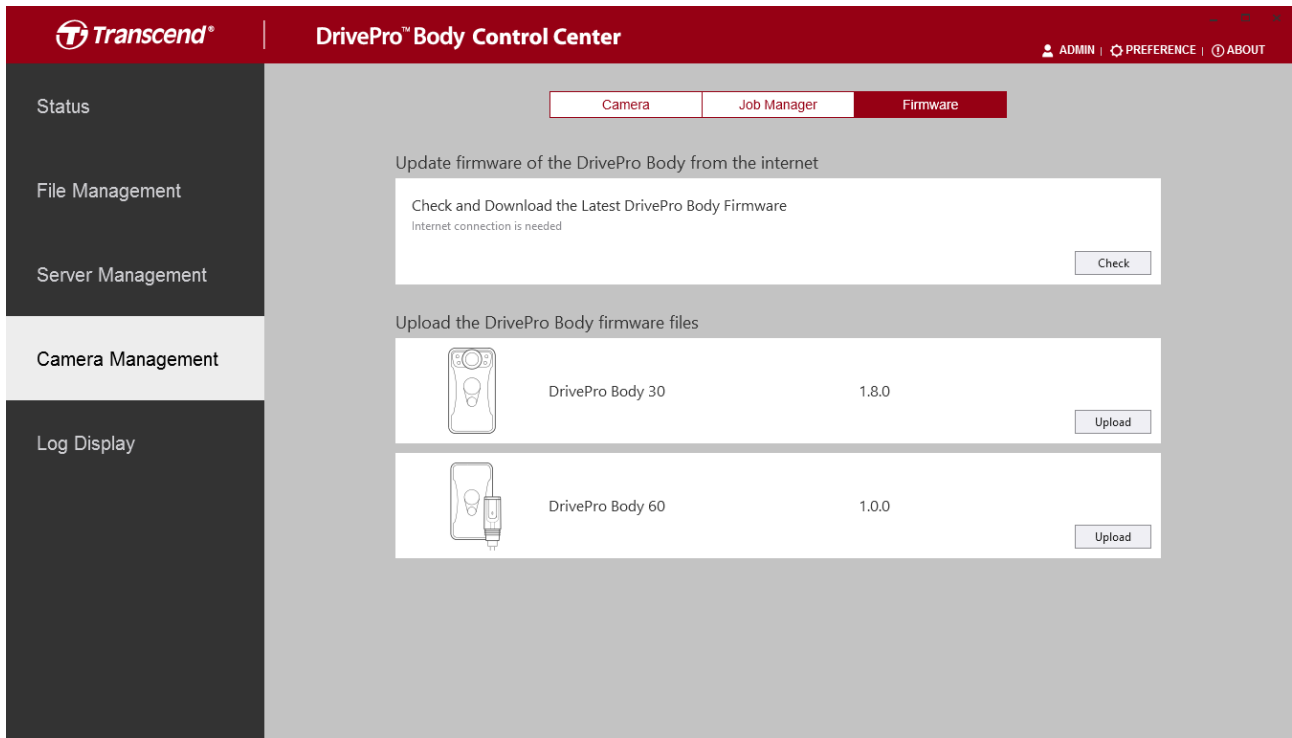
연결된 DrivePro Body 카메라의 펌웨어를 업데이트하세요.



최신 DrivePro Body 카메라 펌웨어를 확인하고 다운로드하려면  버튼을 클릭하세요.

수동으로 펌웨어를 업로드하려면  버튼을 클릭하세요.

3-5 로그 디스플레이

로그 디스플레이에서 모든 사용자 작업의 시스템 로그를 볼 수 있습니다.

관리자만 시스템 로그에 액세스 할 수 있습니다.

The screenshot shows the 'Log Display' section of the DrivePro Body Control Center. The interface includes a sidebar with navigation options: Status, File Management, Server Management, Camera Management, and Log Display. The main area displays a table of system logs with columns for Date/Time, Members, and Actions. A search bar and a download icon are visible at the top of the log display area.

Date / Time	Members	Actions
2018/6/14 上午 10:21:13	Admin I'm	Assign 4569 to B0F1EC618F82 by ADMIN
2018/6/14 上午 10:15:10	Admin I'm	Unassign 4569 from B0F1EC618F82 by ADMIN
2018/6/14 上午 10:13:33	Admin I'm	admin Log-in
2018/6/14 上午 09:56:54	Admin I'm	admin Log-in
2018/6/14 上午 09:55:44	Admin I'm	admin Log-in
2018/6/14 上午 09:13:35	Admin I'm	admin Log-in
2018/6/13 下午 06:12:44	Admin I'm	admin Log-in
2018/6/13 下午 06:02:21	Admin I'm	admin Log-in
2018/6/13 下午 04:53:27	Admin I'm	admin Log-in
2018/6/13 下午 04:48:17	Admin I'm	admin Log-in
2018/6/13 下午 04:46:48	Admin I'm	admin Log-in
2018/6/13 下午 04:31:43	Admin I'm	admin Log-in
2018/6/13 下午 04:26:36	Admin I'm	admin Log-in
2018/6/13 下午 04:20:49	Admin I'm	admin Log-in
2018/6/13 下午 04:10:44	Admin I'm	admin Log-in
2018/6/13 下午 03:49:12	Admin I'm	admin Log-in
2018/6/13 下午 03:42:25	Admin I'm	admin Log-in
2018/6/13 下午 03:32:10	Admin I'm	admin Log-in
2018/6/13 下午 03:16:00	Admin I'm	Log succeeded

로그를 추출하려면  를 클릭하세요.

3-6 선호도

시스템 환경 설정을 조정하려면 컨트롤 센터 창의 오른쪽 상단 **PREFERENCE**를 클릭하세요.

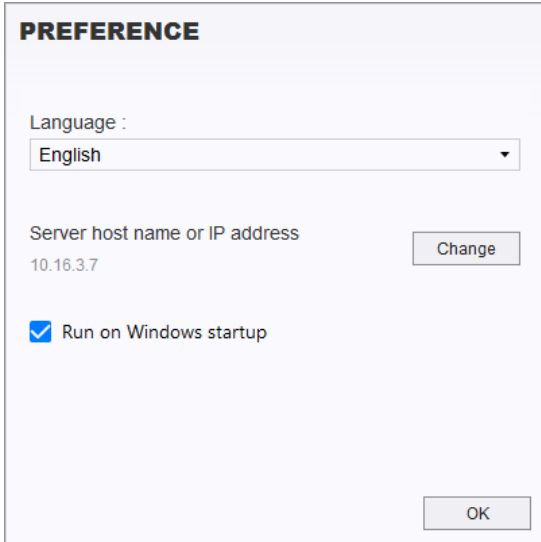

언어	언어를 선택하세요.
서버 호스트 이름 또는 IP 주소	다른 서버에 연결하려면 "변경"을 클릭하세요.
Windows 시작 시 실행	Windows 가 시작될 때 자동으로 소프트웨어를 실행합니다.

4. End-User License Agreement (EULA)

Software license terms and conditions

1. Generally. Transcend Information, Inc. ("Transcend") is willing to grant the following license to install or use the software and/or firmware ("Licensed Software") pursuant to this End-User License Agreement ("Agreement"), whether provided separately or associated with a Transcend product ("Product"), to the original purchaser of the Product upon or with which the Licensed Software was installed or associated as of the time of purchase ("Customer") only if Customer accepts all of the terms and conditions of this Agreement. PLEASE READ THESE TERMS CAREFULLY. USING THE SOFTWARE WILL CONSTITUTE CUSTOMER'S ACCEPTANCE OF THE TERMS AND CONDITIONS OF THIS AGREEMENT. IF YOU DO NOT AGREE TO THE TERMS AND CONDITIONS OF THIS AGREEMENT, DO NOT INSTALL OR USE THE LICENSED SOFTWARE.

2. License Grant. Transcend grants to Customer a personal, non-exclusive, non-transferable, non-distributable, non-assignable, non-sublicensable license to install and use the Licensed Software on the Product in accordance with the terms and conditions of this Agreement.

3. Intellectual Property Rights. As between Transcend and Customer, the copyright and all other intellectual property rights in the Licensed Software are the property of Transcend or its supplier(s) or licensor(s). Any rights not expressly granted in this License are reserved to Transcend.

4. License Limitations. Customer may not, and may not authorize or permit any third party to: (a) use the Licensed Software for any purpose other than in connection with the Product or in a

manner inconsistent with the design or documentations of the Licensed Software; (b) license, distribute, lease, rent, lend, transfer, assign or otherwise dispose of the Licensed Software or use the Licensed Software in any commercial hosted or service bureau environment; (c) reverse engineer, decompile, disassemble or attempt to discover the source code for or any trade secrets related to the Licensed Software, except and only to the extent that such activity is expressly permitted by applicable law notwithstanding this limitation; (d) adapt, modify, alter, translate or create any derivative works of the Licensed Software; (e) remove, alter or obscure any copyright notice or other proprietary rights notice on the Licensed Software or Product; or (f) circumvent or attempt to circumvent any methods employed by Transcend to control access to the components, features or functions of the Product or Licensed Software.

5. Copying. Customer may not copy the Licensed Software except that one copy of any separate software component of the Licensed Software may be made to the extent that such copying is necessary for Customer's own backup purposes.

6. Open Source. The Licensed Software may contain open source components licensed to Transcend pursuant to the license terms specified as below,

(a) GNU General Public License (GPL), the terms of which are currently available at

<http://www.gnu.org/licenses/gpl.html>;

(b) GNU Lesser General Public License (LGPL), the terms of which are currently available at

<http://www.gnu.org/copyleft/lesser.html>;

(c) Apache License, the terms of which are currently available at

<http://www.apache.org/licenses/>

(d) MIT License, the terms of which are currently available at

<http://opensource.org/licenses/MIT> ;

(e) Berkeley Standard Distribution (BSD), the terms of which are currently available at

<http://opensource.org/licenses/BSD-3-Clause> or <http://opensource.org/licenses/BSD-2-Clause>;

and (f) Code Project Open License (CPOL), the terms of which are currently available at

<http://www.codeproject.com/info/cpol10.aspx>.

The above license terms will control solely with respect to the open source components. In the event that this Agreement conflicts with the requirements of the above one or more terms with respect to the use of the corresponding open source components, Customer agrees to be bound by such one or more license terms.

7. Disclaimer. TRANSCEND MAKES NO WARRANTY AND REPRESENTATIONS ABOUT THE SUITABILITY, RELIABILITY, AVAILABILITY, TIMELINESS, LACK OF VIRUSES OR OTHER HARMFUL COMPONENTS AND ACCURACY OF THE INFORMATION, LICENSED SOFTWARE, PRODUCTS, SERVICES AND RELATED GRAPHICS CONTAINED WITHIN THE LICENSED SOFTWARE FOR ANY PURPOSE. ALL SUCH INFORMATION, LICENSED SOFTWARE, PRODUCTS, SERVICES AND RELATED GRAPHICS ARE PROVIDED "AS IS" WITHOUT WARRANTY OF ANY KIND. TRANSCEND HEREBY

DISCLAIMS ALL WARRANTIES AND CONDITIONS WITH REGARD TO THIS INFORMATION, LICENSED SOFTWARE, PRODUCTS, SERVICES AND RELATED GRAPHICS, INCLUDING ALL IMPLIED WARRANTIES AND CONDITIONS OF MERCHANTABILITY, FITNESS FOR A PARTICULAR PURPOSE, WORKMANLIKE EFFORT, TITLE, AND NON-INFRINGEMENT.

IN NO EVENT SHALL TRANSCEND BE LIABLE FOR ANY DIRECT, INDIRECT, PUNITIVE, INCIDENTAL, SPECIAL, CONSEQUENTIAL DAMAGES OR ANY DAMAGES WHATSOEVER INCLUDING, WITHOUT LIMITATION, DAMAGES FOR LOSS OF USE, DATA OR PROFITS, ARISING OUT OF OR IN ANY WAY CONNECTION WITH THE USE, PERFORMANCE OR ACCURACY OF THE LICENSED SOFTWARE OR WITH THE DELAY OR INABILITY TO USE THE LICENSED SOFTWARE, OR THE PRODUCT WITH WHICH THE LICENSED SOFTWARE IS ASSOCIATED, WHETHER BASED ON CONTRACT, TORT, NEGLIGENCE, STRICT LIABILITY OR OTHERWISE, EVEN IF TRANSCEND HAS BEEN ADVISED OF THE POSSIBILITY OF SUCH DAMAGES.

8. Limitation of Liability. IN ANY CASE, TRANSCEND 'S LIABILITY ARISING OUT OF OR IN CONNECTION WITH THIS AGREEMENT WILL BE LIMITED TO THE TOTAL AMOUNT ACTUALLY AND ORIGINALLY PAID AT RETAIL BY CUSTOMER FOR THE PRODUCT. The foregoing Disclaimer and Limitation of Liability will apply to the maximum extent permitted by applicable law. Some jurisdictions do not allow the exclusion or limitation of incidental or consequential damages, so the exclusions and limitations set forth above may not apply.

9. Termination. Transcend may, in addition to any other remedies available to Transcend,

terminate this Agreement immediately if Customer breaches any of its obligations under this Agreement.

10. Miscellaneous. (a) This Agreement constitutes the entire agreement between Transcend and Customer concerning the subject matter hereof, and it may only be modified by a written amendment signed by an authorized executive of Transcend. (b) Except to the extent applicable law, if any, provides otherwise, this Agreement will be governed by the law of the Republic of China, excluding its conflict of law provisions. (c) If any part of this Agreement is held invalid or unenforceable, and the remaining portions will remain in full force and effect. (d) A waiver by either party of any term or condition of this Agreement or any breach thereof, in any one instance, will not waive such term or condition or any subsequent breach thereof. (e) Transcend may assign its rights under this Agreement without condition. (f) This Agreement will be binding upon and will inure to the benefit of the parties, their successors and permitted assigns.

5. GPL Disclosure

Firmware incorporated into this product and/or software used for this product may include third party copyrighted software licensed under the GPL (hereinafter referred to as "GPL Software"). In accordance with the GPL, if applicable:

1. The source code for the GPL Software may be downloaded at no charge or obtained on CD for a nominal charge by calling Customer Support within three years of the date of purchase.
2. You may copy, re-distribute and/or modify the GPL Software under the terms of the GNU General Public License as below or any later version, which may be obtained at <http://www.gnu.org/licenses/gpl.html>
3. The GPL Software is distributed WITHOUT ANY WARRANTY, without even implied warranty of MERCHANTABILITY or FITNESS FOR A PARTICULAR PURPOSE. The entire risk as to the quality and performance of the GPL Software is with you. Transcend does not provide any support for the GPL software

6. Federal Communications Commission (FCC) Statement

Federal Communications Commission (FCC) Statement

This device complies with Part 15 FCC Rules. Operation is subject to the following two conditions: (1) This device may not cause harmful interference. (2) This device must accept any interference received including interference that may cause undesired operation.

This equipment has been tested and found to comply with the limits for a Class B digital device, pursuant to part 15 of the FCC Rules. These limits are designed to provide reasonable protection against harmful interference in a residential installation. This equipment generates, uses and can radiate radio frequency energy and, if not

installed and used in accordance with the instructions, may cause harmful interference to radio communications. However, there is no guarantee that interference will not occur in a particular installation. If this equipment does cause harmful interference to radio or television reception, which can be determined by turning the equipment off and on, the user is encouraged to try to correct the interference by one or more of the following measures:

- Reorient or relocate the receiving antenna.
- Increase the separation between the equipment and receiver.
- Connect the equipment into an outlet on a circuit different from that to which the receiver is connected.
- Consult the dealer or an experienced radio/TV technician for help.

Transcend Information Inc (USA)

1645 North Brian Street, Orange, CA 92867, U.S.A

TEL: +1-714-921-2000